

REVITIVE®

OXYWAVE®
TECHNOLOGIE

Medic Plus

FR Manuel de l'utilisateur

DE Bedienungsanleitung

NL Gebruikershandleiding



Sans Médicament/
Medikamentenfrei /Zonder Medicijnen
Efficacité Cliniquement Prouvée/
Klinisch nachgewiesen/Klinisch Bewezen
Dispositif Médical/
Medizinprodukt/Medisch Hulpmiddel



Veillez lire attentivement le manuel de l'utilisateur avant d'utiliser ce produit.

UTILISEZ EXCLUSIVEMENT SELON L'USAGE PRÉCONISÉ. Si les symptômes persistent, veuillez consulter un professionnel de santé



Bitte lesen Sie sich vor der Inbetriebnahme dieses Produkts die Bedienungsanleitung aufmerksam durch.

BEFOLGEN SIE DIE ANWENDUNGSHINWEISE. Suchen Sie bei anhaltenden Beschwerden bitte einen Arzt auf.



Lees Vóór Gebruik Van Dit Product Deze Gebruikershandleiding Zorgvuldig Door.

UITSLUITEND GEBRUIKEN VOLGENS DE AANWIJZINGEN. Raadpleeg bij aanhoudende klachten een professionele zorgverlener

Numéro de modèle/
Modellnummer/
Modelnummer : 5573AQ

CIRCULATION BOOSTER®

Pour des résultats optimaux

Utiliser tous les jours

 Intensité **40+**

 **30-60** min

 pendant
60+ jours

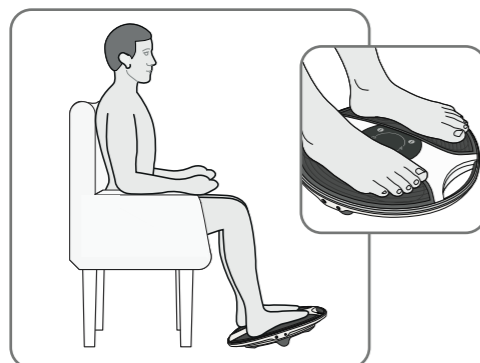

Tutoriels vidéo

Pour regarder les vidéos d'installation et d'utilisation de votre Revitive, rendez-vous sur :

support.revitive.fr

Garantie de 2 ans

Pour activer votre garantie gratuite de 2 ans, veuillez enregistrer votre appareil sur le site :

support.revitive.fr

Sommaire

FR

Que contient la boîte ?	4
Pièces et commandes	5-6
Introduction à Revitive	7-8
Profil de l'utilisateur	7
Indications thérapeutiques	7-8
Précautions importantes	9-14
Quand NE PAS utiliser le Revitive	9
Avertissements et mises en garde	10-13
Précautions de sécurité	13-14
Effets indésirables	14
Mode d'emploi	15-28
Étape 1 : Première installation du Revitive	15
Étape 2 : Alimentation du Revitive	16-17
Étape 3 : Utilisation des repose-pieds SoftTouch	18-21
Étape 4 : Utilisation des électrodes à double mode	22-27
4.1 : Passage du mode EMS au mode TENS	27
Étape 5 : Nettoyage et rangement de l'appareil	28
Remplacement des piles et des électrodes	28
Dépannage	29-31
Spécifications techniques	32-35
Garantie	36

Que contient la boîte ?

Lorsque vous ouvrez la boîte, vérifiez que toutes les pièces suivantes sont bien présentes. Si vous pensez qu'il manque quelque chose, veuillez nous appeler à l'un des numéros d'assistance téléphonique indiqués au dos de ce livret.

- 1** Adaptateur universel
Longueur du câble 180cm

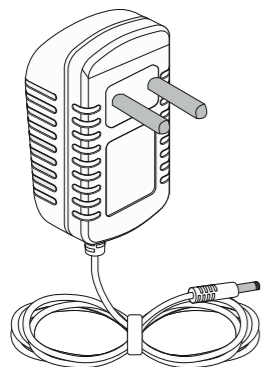

- 2** Revitive Medic Plus



- 3** Électrodes corporelles

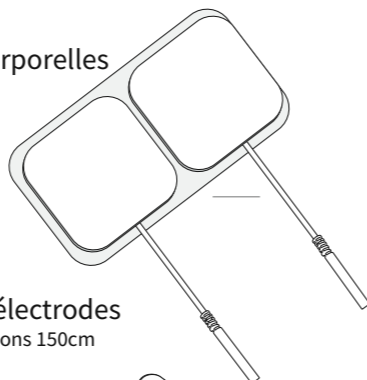

- 4** Cordons des électrodes
Longueur des cordons 150cm

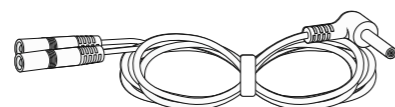

- 5** Télécommande



- 6** Piles AAA x 2

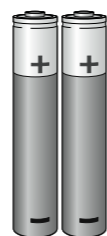

Pièces et commandes

FR

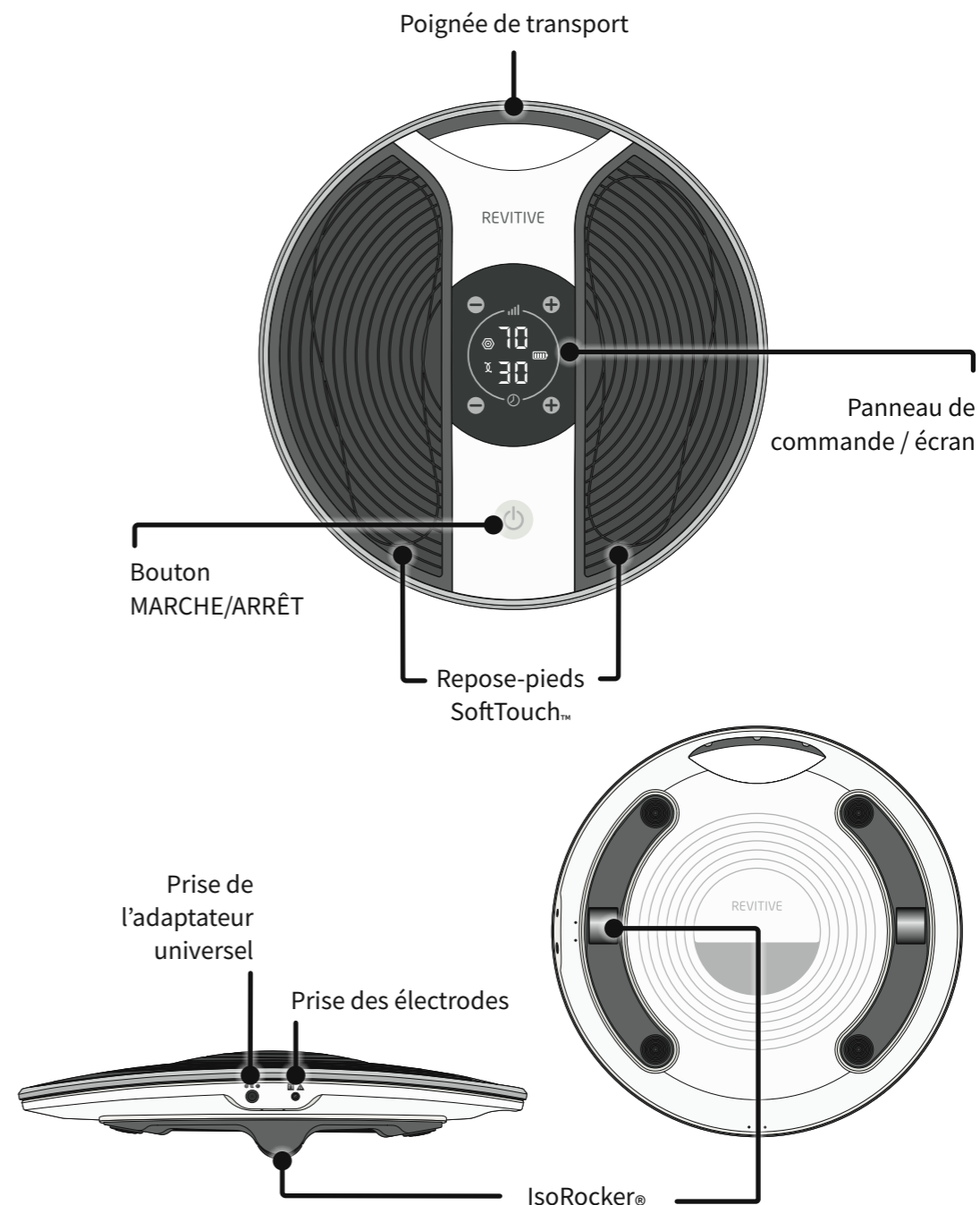

Panneau de commande

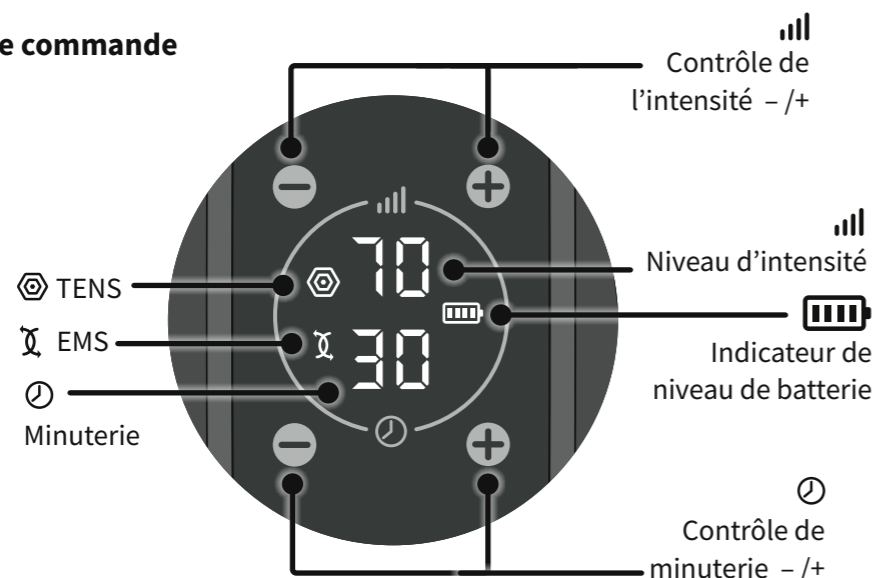

Télécommande

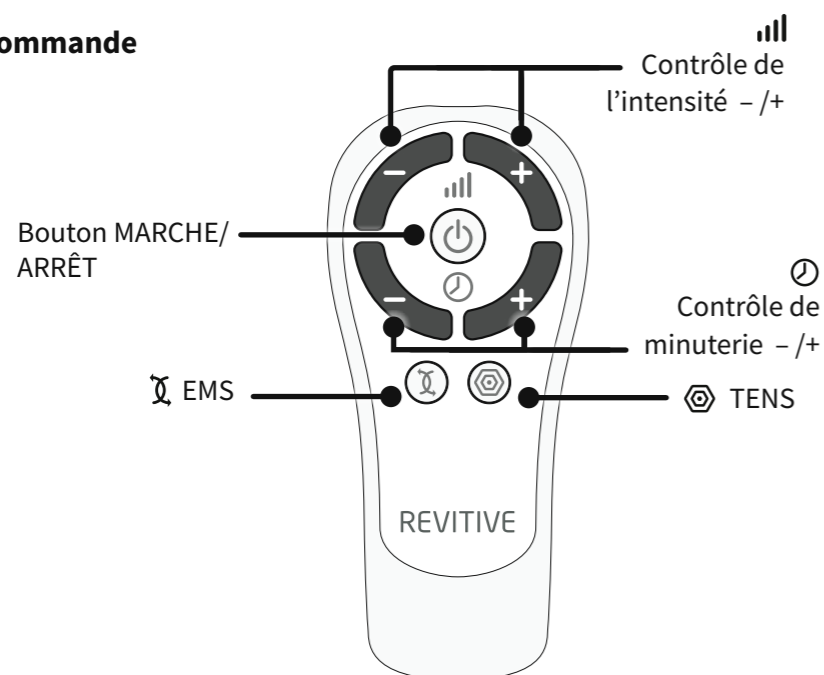

Profil de l'utilisateur

Le Revitive est destiné à un usage à domicile par les personnes souffrant notamment d'immobilité, de mauvaise circulation sanguine et de problèmes connexes, dont douleur, raideur et gonflement des jambes, des chevilles et des pieds.

Le Revitive est conçu pour une utilisation hors clinique sans la surveillance ni l'intervention d'un clinicien.

Un utilisateur typique est un adulte de n'importe quel âge, sans distinction de sexe, d'ethnicité ou d'éducation.

(1) Indications thérapeutiques pour l'électrostimulation musculaire (EMS)

Lors de l'utilisation des repose-pieds, le Revitive vise à :

- Réduire la douleur et l'inconfort au niveau des jambes, des pieds et/ou des chevilles, causés par une mauvaise circulation sanguine (maladie artérielle périphérique).
- Améliorer la circulation en cas de problème circulatoire (maladie artérielle périphérique).
- Améliorer la circulation pour réduire ou prévenir l'accumulation de sang (stase) causée par un problème circulatoire (insuffisance veineuse chronique / varices)
- Augmenter la distance de marche parcourue avant l'apparition de symptômes de claudication (douleur) causés par une maladie artérielle périphérique
- Soulager les symptômes liés aux varices ou à l'insuffisance veineuse
- Contribuer au maintien de la santé des veines des jambes, en augmentant l'apport en sang oxygéné et en réduisant le gonflement (œdème) des jambes, des pieds et des chevilles

Lors de l'application d'électrodes aux jambes, le Revitive vise à :

- Réduire la douleur et l'inconfort au niveau des jambes, des chevilles et/ou des pieds, causés par une neuropathie diabétique périphérique ou par un gonflement (œdème) dû à l'arthrose ou résultant d'une opération
- Réduire le gonflement au niveau des jambes, des chevilles et/ou des pieds, causé par l'immobilité due à l'arthrose ou à une blessure

(1) Indications thérapeutiques pour l'électrostimulation musculaire (EMS) suite

Lors de l'application d'électrodes aux jambes, le Revitive vise à :

- Améliorer la circulation, pour réduire ou prévenir l'accumulation de sang (stase) causée par l'immobilité à la suite d'une opération ou en raison d'un diabète
- Augmenter la force musculaire pour contribuer au regain de la mobilité au niveau des jambes en cas d'immobilité résultant de BPCO ou d'arthrose ou à la suite d'une opération d'un membre inférieur

De plus, si vous êtes en bonne santé mais que vous avez un mode de vie sédentaire ou des périodes d'inactivité prolongées, le Revitive peut contribuer à :

- Soulager les jambes fatiguées, douloureuses et lourdes, y compris les crampes
- Réduire le gonflement des pieds et des chevilles
- Maintenir la bonne santé du système veineux des jambes
- Renforcer les muscles des jambes
- Stimuler la circulation sanguine

(2) Indications thérapeutiques pour la neurostimulation électrique transcutanée (TENS)

Lors de l'utilisation d'électrodes, le Revitive vise à :

- Soulager temporairement les douleurs d'origine musculo-squelettique ou neuropathique
- Soulager la douleur associée à l'arthrose
- Gérer et soulager les douleurs chroniques associées aux douleurs musculo-squelettiques, à l'arthrose et à la fibromyalgie
- Soulager les douleurs post-opératoires et post-traumatiques

Les indications thérapeutiques ci-dessus sont certifiées conformes à la directive européenne 93/42/CEE relative aux dispositifs médicaux

Précautions importantes

Lire toutes les instructions avant utilisation.

Conservez ces instructions.

Revitive ne doit pas être utilisé par certaines personnes.

Ne pas utiliser dans les cas suivants (contre-indications) :

- Si vous portez un dispositif électronique implanté tel qu'un pacemaker ou un défibrillateur cardiovertteur implantable automatique (DCIA)
- Si vous êtes enceinte
- Si vous suivez un traitement ou présentez des symptômes relatifs à une thrombose veineuse profonde (« TVP ») existante

Les longues périodes d'inactivité vous font courir un plus grand risque de développer une thrombose veineuse profonde (TVP). Une TVP se caractérise par un caillot de sang qui se forme généralement dans les veines profondes des jambes. En se détachant, une partie de la TVP risquerait d'entraîner des complications dangereuses telles qu'une embolie pulmonaire.

Si vous avez été inactif/inactive pendant des périodes prolongées, et que vous pensez souffrir d'une TVP, consultez immédiatement votre médecin. **Pour éviter tout déplacement du caillot, n'utilisez pas le Revitive.**

Certaines TVP ne présentent aucun symptôme. Cependant, il est important de noter que les symptômes peuvent inclure :

- Une douleur, un gonflement ou une sensibilité au niveau d'une jambe (en général dans le mollet)
- Une douleur sourde au niveau de la zone concernée
- Une peau plus chaude dans la zone du caillot
- Une rougeur de la peau, en particulier à l'arrière de la jambe, au-dessous du genou

Consultez votre médecin dès que possible si vous remarquez l'un des symptômes ci-dessus.

Avertissements

Consultez votre médecin avant d'utiliser cet appareil si :

- Vous êtes suivi(e) par un médecin
- Vous avez des antécédents de problèmes cardiaques
- Vous avez suivi un traitement médical ou une kinésithérapie pour votre douleur
- Vous présentez une cardiopathie suspectée ou diagnostiquée
- Vous souffrez de problèmes suspectés ou diagnostiqués d'épilepsie
- Vous n'avez pas la certitude que le Revitive vous convient
- Vous ne connaissez pas précisément la cause de vos symptômes

Si vous avez un implant métallique :

- Vous pourriez être susceptible de ressentir une gêne ou une douleur au niveau de cet implant lors de la stimulation électrique ; dans ce cas, cessez d'utiliser l'appareil et consultez votre médecin
- La stimulation électrique peut être ressentie plus intensément à proximité d'un implant métallique. L'utilisation de l'appareil peut se poursuivre si toutefois aucune douleur n'est ressentie. Il peut être nécessaire de régler l'intensité de la stimulation, pour atteindre un niveau confortable

Précautions d'utilisation des repose-pieds ou des électrodes corporelles :

- **N'utilisez pas** les électrodes sur la tête, le visage, le cou, la poitrine ou l'intérieur des cuisses et reportez-vous au schéma pour la pose correcte des électrodes
- L'application des électrodes près du thorax (la poitrine) peut augmenter les risques de fibrillation cardiaque
- **N'utilisez pas** les repose-pieds et n'appliquez pas les électrodes corporelles directement :
 - sur des plaies ouvertes ou une peau irritée, des zones enflées, rouges, infectées ou enflammées ou des éruptions cutanées (de type phlébite, thrombophlébite, varice ou cellulite infectieuse)
 - sur ou près de tumeurs malignes
 - sur des zones traitées par radiothérapie (au cours des 6 derniers mois)
 - sur les organes reproductifs
 - sur l'intérieur des cuisses et reportez-vous au schéma pour la pose correcte des électrodes

Avertissements

Précautions d'utilisation des repose-pieds ou des électrodes corporelles :

- Lorsque vous utilisez la neurostimulation électrique transcutanée, ne l'appliquez pas à des zones cutanées dépourvues de sensations normales
- Les électrodes sont strictement réservées à votre usage personnel ; ne les partagez pas avec qui que ce soit
- **N'utilisez pas** les électrodes au-delà de leur date de péremption
- Il est possible que vous ressentiez une irritation cutanée ou des brûlures sous l'effet des électrodes ou une hypersensibilité due à l'électrostimulation
- Si vous utilisez un gel ou baume hydratant sur vos pieds, assurez-vous qu'il soit appliqué uniformément et qu'il soit bien absorbé par la peau, avant toute stimulation. Il est possible que l'application inégale du produit hydratant augmente le risque d'irritation cutanée et provoque même une sensation de brûlure à l'application de l'électrostimulation
- Les symptômes peuvent s'aggraver au cours de la phase initiale avant de remarquer une amélioration. Cela peut être dû au fait que votre corps ne s'est pas encore adapté à l'augmentation de l'activité musculaire ou de la circulation sanguine. Si cela se produit, réduisez le niveau d'intensité et la durée du traitement afin de soulager les symptômes initiaux. Si les symptômes persistent, consultez votre médecin

Utilisation proscrite :

- Certains environnements ne se prêtent pas à l'utilisation du Revitive. Ne l'utilisez pas :
 - En présence d'équipements de surveillance électronique
 - Avec un dispositif électronique médical d'assistance vitale
 - Dans le bain ou sous la douche
 - Pendant le sommeil
- En association avec une attelle ou un plâtre sans l'avis de votre médecin
- Il est déconseillé de poser le Revitive sur ou à proximité d'autres appareils pendant son utilisation, au risque d'entraîner des dysfonctionnements. Si une telle utilisation s'avère nécessaire, il conviendra d'observer tous les appareils concernés pour vérifier qu'ils fonctionnent normalement

Avertissements

Avertissements supplémentaires :

- L'utilisation d'accessoires et de câbles autres que ceux spécifiés ou fournis par le fabricant de cet appareil pourrait augmenter les émissions électromagnétiques ou réduire l'immunité électromagnétique de l'appareil et entraîner un dysfonctionnement
- Les équipements portables de communication par radiofréquence (dont les périphériques tels que les câbles d'antenne et les antennes externes) ne devraient pas être utilisés à moins de 30 cm de toute partie du système Revitive, y compris les câbles spécifiés par le fabricant

Mises en garde

Lors de la stimulation :

- Faites preuve de prudence quand vous stimulez des zones cutanées dépourvues de sensations normales. Cela peut provoquer une irritation de la peau due à l'impossibilité de ressentir la stimulation avant que l'intensité ne soit trop forte ; utilisez un niveau d'intensité plus faible pour obtenir une contraction musculaire douce, et/ou utilisez l'appareil moins longtemps pour éviter l'hyperstimulation. Vérifiez s'il y a des signes d'irritation de la peau (rougeurs), des bleus ou une douleur. En cas de doute, consultez votre médecin
- Ce produit n'est pas destiné à être utilisé par des personnes présentant des capacités physiques, sensorielles ou mentales réduites, à moins qu'elles ne soient encadrées par une personne responsable de leur sécurité

Lors de l'utilisation de la stimulation EMS :

- Faites preuve de prudence quand vous appliquez la stimulation :
 - Sur l'abdomen pendant les règles
 - Après de récentes interventions chirurgicales (dans les six derniers mois), car la stimulation pourrait perturber le processus de cicatrisation
 - Si les tissus risquent de saigner à la suite d'une blessure de type déchirure musculaire, nous vous conseillons de ne pas stimuler la zone concernée dans les 12 heures qui suivent la blessure. Utilisez une faible intensité et/ou utilisez l'appareil moins longtemps pour éviter l'hyperstimulation

Mises en garde

Lors de la stimulation EMS :

- Après une longue période d'immobilité ou d'inactivité, utilisez une faible intensité et utilisez l'appareil moins longtemps, pour éviter l'hyperstimulation ou la fatigue musculaire

Lors de l'utilisation de la stimulation TENS :

- Il est possible que le Revitive réduise la sensation douloureuse qui servirait normalement à signaler un problème sous-jacent
- Si la douleur perdure, s'aggrave ou persiste au-delà de 5 jours, cessez d'utiliser l'appareil et demandez conseil à votre médecin
- La stimulation TENS n'est pas efficace pour le traitement de la source ou de la cause de la douleur

Mises en garde supplémentaires :

- Les effets à long terme de la stimulation électrique ne sont pas connus
- Il est possible que la stimulation électrique ne soit pas efficace chez certains utilisateurs. Veuillez demander conseil à votre médecin

Précautions de sécurité

- **Ne vous tenez pas debout sur l'appareil** : utilisez-le uniquement en position assise
- Positionnez le Revitive de manière à pouvoir l'éteindre ou le débrancher en toute aise
- Utilisez cet appareil uniquement aux fins prévues
- N'exposez pas l'appareil à une chaleur extrême
- Ne renversez pas de liquide sur l'appareil ou ses accessoires
- Ne surchargez pas la prise électrique
- Tenez cet appareil hors de la portée des enfants
- Tenez les câbles électriques et les cordons hors de portée des enfants, pour prévenir tout risque d'étranglement
- Le Revitive peut être utilisé par plusieurs personnes, mais assurez-vous de nettoyer l'appareil entre deux utilisations

Précautions importantes

Précautions de sécurité

- Pendant l'utilisation, ne touchez les repose-pieds avec les mains qu'une fois que l'appareil a été éteint ou mis en pause
- N'utilisez le Revitive qu'avec les accessoires fournis ou achetés auprès du fabricant
- Vérifiez régulièrement que les électrodes corporelles, les cordons et les câbles sont en parfait état
- N'ouvrez pas votre appareil Revitive et ne le réparez pas vous-même, car cela annulerait la garantie et risquerait d'occasionner des blessures graves
- Au cas peu probable où votre appareil Revitive présenterait un dysfonctionnement, débranchez-le de la source d'alimentation et prenez contact avec votre agent agréé le plus proche
- Le Revitive a passé avec succès les tests requis sur les interférences électromagnétiques, mais peut être affecté par un niveau excessif d'émissions et/ou causer des interférences sur les équipements plus sensibles
- Après toute exposition à des températures basses ou élevées en dehors de la plage opérationnelle spécifiée de 10 – 40 °C, laissez l'appareil se réajuster aux températures de fonctionnement recommandées pour assurer la continuité de ses performances
- Il a été signalé que certaines télécommandes universelles (pour la télévision, par exemple) peuvent modifier les réglages du Revitive si elles sont utilisées pendant un traitement ; si cela se produit, il vous suffit de régler à nouveau l'heure ou l'intensité de votre appareil Revitive à l'aide de sa télécommande ou de son panneau de commande

Effets indésirables

- Si vous ressentez un effet indésirable, cessez d'utiliser le Revitive et consultez votre médecin

Mode d'emploi

FR

Étape 1 : Première installation du Revitive

- a** Retirez toutes les pièces de la boîte :
- Adaptateur d'alimentation CA/CC
 - Appareil Revitive Medic Plus
 - Télécommande
 - Piles AAA (x 2)
 - Électrodes corporelles
 - Cordons des électrodes

Consultez les page 4 de la section « Que contient la boîte ? » pour identifier les pièces.



- b** Localisez la télécommande et insérez les piles.

Avant d'utiliser votre appareil Revitive pour la première fois, lisez les avertissements et mises en garde aux pages 9 à 14. En cas de doute, consultez votre médecin avant d'utiliser l'appareil.

Étape 2 : Alimentation de l'appareil Revitive

Le Revitive peut être alimenté à l'aide de la batterie rechargeable ou en le branchant sur une prise électrique

Option alimentation secteur

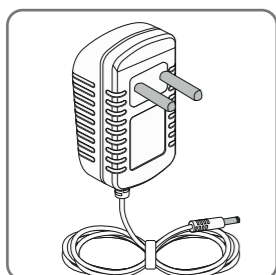

a Trouvez l'adaptateur d'alimentation CA/CC.

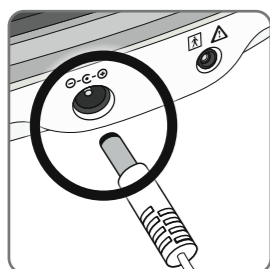

b Branchez la fiche du cordon d'alimentation dans la prise située sur le côté du Revitive.

c Branchez l'adaptateur d'alimentation dans la prise murale la plus proche. Cela enclenche le chargement de la batterie rechargeable (intégrée).

Une fois que vous avez connecté le Revitive à une prise murale, suivez les instructions de l'étape 3, Utilisation des repose-pieds, ou de l'étape 4, Utilisation des électrodes corporelles, pour continuer le réglage.

Option alimentation par batterie

a Suivez les étapes de **a à c** de la rubrique Option alimentation secteur. Cela enclenche le chargement de la batterie rechargeable (intégrée).



b Lorsque le Revitive est éteint, mais en cours de chargement, l'icône d'indicateur de charge ne cesse de défiler ; elle s'arrête de défiler dès que la batterie est entièrement chargée.

L'indicateur de charge du Revitive indique le niveau de charge de la batterie.

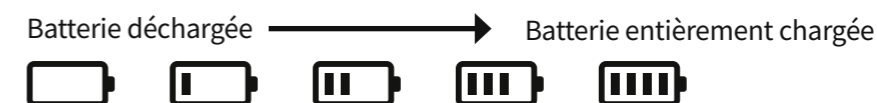

c Une fois la batterie entièrement chargée, l'indicateur de charge reste allumé jusqu'à ce que l'adaptateur d'alimentation soit débranché de l'appareil ou de la prise de courant.

Une charge complète prend environ 3 heures.

Une charge complète permet environ trois heures et demie d'utilisation (l'équivalent d'une séance de 30 minutes par jour pendant une semaine).

Quand l'appareil est alimenté par la batterie, un voyant s'affiche pour indiquer le niveau de charge.

Si le voyant de niveau de batterie clignote pendant 10 secondes quand vous éteignez l'appareil, la batterie a besoin d'être rechargée.

Remarque : vous pouvez utiliser l'appareil pendant la charge, mais l'indicateur de charge ne s'affichera pas.

Étape 3 : Utilisation des repose-pieds SoftTouch

Les repose-pieds SoftTouch permettent d'appliquer le programme Medic aux pieds et aux jambes à l'aide d'ondes de stimulation prouvées cliniquement et brevetées. Vous pouvez utiliser les électrodes corporelles pour recevoir une électrostimulation musculaire (EMS) ou une neurostimulation électrique transcutanée (TENS). Voir pages 22-27 pour des informations détaillées.

Pour des résultats optimaux :

- Utilisez les repose-pieds **Revitive au moins 30 à 60 minutes par jour**, 7 jours par semaine. Si vous avez des varices (insuffisance veineuse chronique), utilisez les repose-pieds Revitive 60 minutes par jour.
- Il est important d'utiliser l'appareil Revitive à une intensité suffisante pour obtenir une contraction musculaire forte, mais confortable. La plupart des utilisateurs obtiennent une contraction musculaire forte à partir d'un **niveau d'intensité de 40** (plage d'intensité de 1 à 99).
- Si vous souffrez d'un trouble médical de longue durée diagnostiqué (par exemple hypertension, cholestérol, diabète, arthrose, insuffisance veineuse chronique (IVC), maladie artérielle périphérique ou bronchopneumopathie chronique obstructive (BPCO)), **il vous faudra peut-être patienter jusqu'à 8 semaines** pour constater un soulagement des symptômes liés à ces troubles.

N'utilisez pas l'appareil Revitive avec l'électrostimulation musculaire (EMS) pendant plus de six séances de 30 minutes (ou équivalent) par jour.

- a** Il est important de rester bien hydraté. Nous vous recommandons d'appliquer une crème hydratante sur la plante des pieds pour favoriser l'hydratation de la peau et améliorer la stimulation électrique.

Remarque : si la peau des pieds est très sèche, le Revitive risque de se mettre automatiquement en pause, et la stimulation ne sera possible qu'une fois que la plante des pieds sera bien hydratée. Dans ce cas-là, il sera nécessaire d'appliquer une crème hydratante.

Nous vous conseillons également de boire un verre d'eau avant d'utiliser le Revitive.

Asseyez-vous et placez les pieds nus sur les repose-pieds

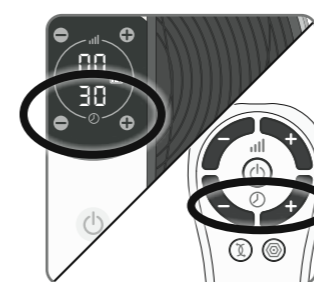
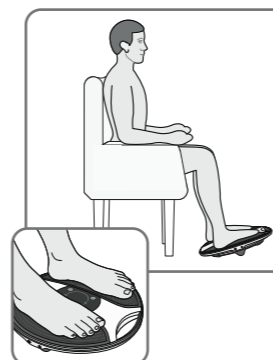

- b** Asseyez-vous dans une position confortable. Pour optimiser les résultats, asseyez-vous avec les genoux à 90 degrés (angle droit).
- c** Placez le Revitive sur le sol, devant vous.

Cet appareil est conçu pour être utilisé en position assise. **Ne vous tenez jamais debout sur cet appareil.**

- d** Placez les **deux pieds nus** sur les repose-pieds. Assurez-vous d'avoir enlevé vos chaussures, chaussettes ou collants.

- e** Pour allumer l'appareil, appuyez sur son bouton marche/arrêt ou sur le bouton marche/arrêt de la télécommande

L'appareil émet un bip, et l'écran s'allume. La minuterie ⌚ est réglée sur 30 minutes et l'intensité 📶 sur 00.

Pour éteindre l'appareil à tout moment en cours d'utilisation, appuyez sur le bouton marche/arrêt de l'appareil ou de la télécommande.

- f** Réglez la durée d'utilisation. Par défaut, celle-ci est de 30 minutes. Vous pouvez régler la durée jusqu'à 60 minutes.

Si vous ne voulez pas utiliser la durée par défaut de 30 minutes, programmez la minuterie à la durée souhaitée.

Pour ce faire, servez-vous des touches du panneau de commande ou de la télécommande.

Appuyez sur la touche de durée d'utilisation ⌚ (+) pour augmenter la durée d'utilisation et sur la touche ⌚ (-) pour la réduire.

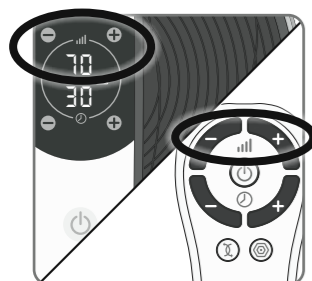

- g** Appuyez une fois sur la touche de commande d'intensité (+) pour lancer la stimulation.

Vous pouvez vous servir des touches du panneau de commande ou de la télécommande. Veillez à garder les deux pieds sur les repose-pieds lorsque vous augmentez l'intensité.

Appuyez sur la touche (+) pour augmenter l'intensité.
Appuyez sur la touche (-) pour réduire l'intensité.

- h** Il est important de vous acclimater à la sensation d'électrostimulation musculaire (EMS). Commencez par une faible intensité pendant 30 à 60 minutes par jour, pendant quelques jours.

Ensuite, réglez l'intensité à un niveau auquel la stimulation dans les pieds provoque la contraction des mollets.

Il est normal de sentir des fourmillements ou des sensations diverses dans les muscles des mollets.

Le Revitive **n'est pas** censé vibrer.

- i** Au bout de quelques jours, passez à un niveau d'intensité supérieur, qui vous permet d'obtenir **des contractions musculaires fortes, mais confortables**.

La plupart des utilisateurs ressentent une contraction forte à un niveau d'intensité de 40 ou plus.

L'IsoRocker® permet au Revitive de basculer d'avant en arrière une fois que les contractions musculaires s'approchent du niveau d'intensité voulu. Ce basculement est provoqué par les contractions musculaires des jambes, et le mouvement des chevilles déclenché par l'IsoRocker indique que le niveau d'intensité est suffisant pour produire des effets thérapeutiques. L'augmentation de l'intensité au-dessus de ce niveau renforcera les effets thérapeutiques, mais l'intensité ne doit jamais être augmentée à un niveau inconfortable.

Vous pouvez régler l'intensité de 1 à 99.

Veillez noter que l'intensité requise peut varier d'un jour à l'autre.

Si vous ressentez une gêne ou de la douleur :

- Retirez un pied, ou les deux, des repose-pieds pour interrompre la stimulation
- Réduisez l'intensité des repose-pieds à l'aide de la touche de commande d'intensité (-) du panneau de commande ou de la télécommande, et posez à nouveau les pieds sur les repose-pieds

- j** Si vous retirez un ou deux pieds des repose-pieds, le Revitive interrompra la stimulation pendant 10 minutes. L'affichage se mettra à clignoter et vous entendrez un bip sonore. La minuterie s'arrêtera jusqu'à la reprise de la séance. Ne touchez pas les repose-pieds avec les mains et ne soulevez pas l'appareil avant l'activation de la mise en pause.

Pour redémarrer la stimulation, placez les deux pieds sur les repose-pieds, puis appuyez sur le bouton (+) du régulateur d'intensité.

Pendant la mise en pause du Revitive, vous pouvez réduire le niveau d'intensité en appuyant sur le bouton (-) du régulateur d'intensité.

Mais il est impossible d'augmenter l'intensité pendant la mise en pause de l'appareil.

Au bout de 10 minutes de pause, le Revitive s'éteint automatiquement.

- k** La minuterie commence le compte à rebours en minutes dès que le Revitive démarre son programme.
- l** Quand la séance arrive à sa fin, la minuterie affiche 00 et l'appareil émet trois bips.
- m** L'appareil Revitive s'éteint alors automatiquement.

Étape 4 : Utilisation des électrodes corporelles à double mode



Les électrodes corporelles sont réservées à un usage personnel uniquement. **Ne** les partagez **pas** avec qui que ce soit.

Les électrodes corporelles vous permettent de soulager la douleur dans tout le corps, en sélectionnant l'une de deux thérapies éprouvées ⚡ EMS et 🌀 TENS.

1. ⚡ Mode EMS

Utilisez les électrodes corporelles du Revitive en mode EMS ⚡ pour la rééducation et le renforcement musculaire selon les besoins, au minimum 30 minutes par jour.

N'utilisez pas le Revitive en mode EMS ⚡ pendant plus de 6 séances de 30 minutes (ou équivalent) par jour pour éviter la fatigue musculaire.

Utilisez un niveau d'intensité qui provoque chez vous des **contractions musculaires fortes, mais confortables**.

2. 🌀 Mode TENS

Il est conseillé d'utiliser le Revitive en mode TENS 🌀 pour le soulagement temporaire des douleurs chroniques articulaires, musculaires, névralgiques et arthritiques. À utiliser pendant 20 à 30 minutes par séance selon les besoins.

Utilisez un niveau d'intensité provoquant chez vous des **fourmillements forts mais confortables**, qui ne doivent jamais être douloureux.

Les électrodes corporelles ne peuvent pas être utilisées en même temps que les repose-pieds. Le fait d'utiliser les électrodes corporelles désactivera automatiquement les repose-pieds.

N'utilisez **PAS** les électrodes corporelles sur la tête, le visage, le cou ou la poitrine.



a Sélectionnez la partie du corps à laquelle vous souhaitez appliquer l'électrostimulation

✔ Placez les électrodes selon l'illustration ci-dessous :

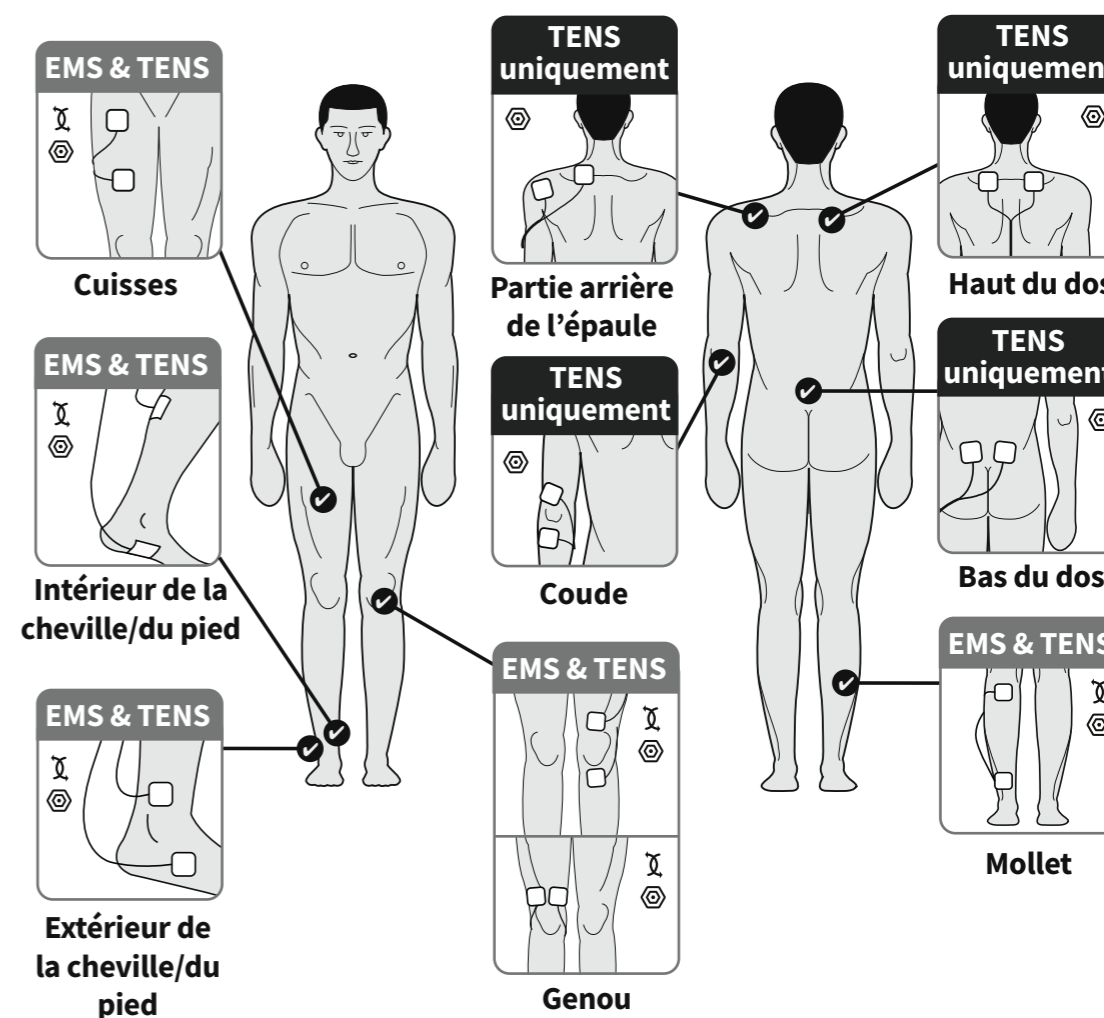

Pour soulager la douleur en mode TENS, placez les électrodes de chaque côté de la zone douloureuse.

- b** Lavez et séchez la zone sur laquelle vous allez placer les électrodes corporelles.
- c** Vérifiez que le Revitive est bien éteint. Si le panneau de commande est toujours allumé, appuyez sur le bouton marche/arrêt pour éteindre l'appareil.
- d** Raccordez les électrodes corporelles à leur cordon.

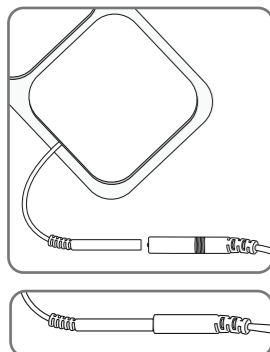

Veillez à ce que les connecteurs **soient bien** enfoncés. Si vous laissez un espace, cela risque de provoquer une gêne ou d'entraver la stimulation.

- e** Branchez l'autre extrémité du cordon des électrodes dans la prise située sur le côté de l'appareil Revitive.

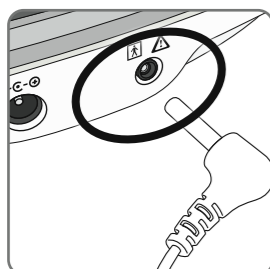

Le fait de brancher le cordon des électrodes désactive automatiquement les repose-pieds.

- f** Retirez soigneusement le film protecteur des électrodes. Remettez les électrodes en place sur leur film protecteur après utilisation.

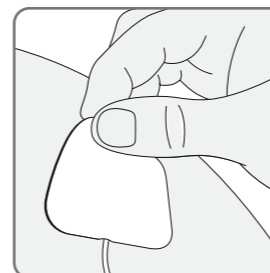
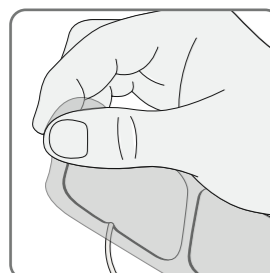

- g** Placez les électrodes sur la zone à stimuler, comme indiqué à la page 23, en collant délicatement la face adhésive sur la peau.

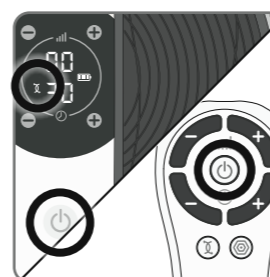

- h** Appuyez sur le bouton marche/arrêt de l'appareil ou de la télécommande pour allumer le Revitive.

L'appareil émet un bip et l'écran s'allume. La minuterie ⌚ est réglée sur 30 minutes, l'intensité 📶 sur 00, et le symbole du mode EMS ⚡ s'affiche.



Les électrodes corporelles Revitive délivrent automatiquement une stimulation en mode EMS ⚡.

Si vous souhaitez utiliser les électrodes corporelles Revitive en mode TENS, appuyez sur la touche TENS ⊞ de la télécommande.

Vous verrez alors le symbole TENS ⊞ s'afficher sur l'écran.

Les instructions pour passer du mode EMS au mode TENS sont présentées à la page 27.



- i** Réglez la durée d'utilisation. Par défaut, celle-ci est de 30 minutes. Vous pouvez régler la durée jusqu'à 60 minutes.

Si vous ne voulez pas utiliser la durée par défaut de 30 minutes, programmez la minuterie à la durée souhaitée.

Pour ce faire, servez-vous des touches du panneau de commande ou de la télécommande.

Appuyez sur la touche de durée d'utilisation ⌚ (+) pour augmenter la durée d'utilisation et sur la touche ⌚ (-) pour la réduire.

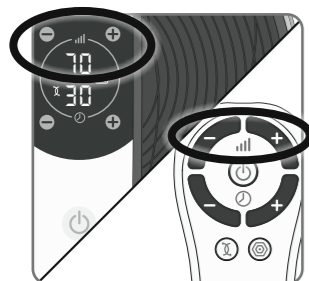

j Appuyez une fois sur la touche de commande d'intensité (+) pour lancer la stimulation.

Continuez à augmenter l'intensité jusqu'à ce que vous ressentiez la stimulation. Vous pouvez régler l'intensité de 1 à 99.

Pour ce faire, servez-vous des boutons de l'appareil ou de la télécommande. Appuyez sur la touche (+) pour augmenter l'intensité, et sur la touche (-) pour la réduire.

Il est tout à fait normal de ressentir des picotements ou différentes sensations dans les muscles traités.

Veuillez noter que l'intensité requise peut varier d'un jour à l'autre.

Si vous ressentez des douleurs ou une gêne :

- Réduisez l'intensité de la stimulation par les électrodes corporelles au moyen de la touche d'intensité (-) du panneau de commande ou de la télécommande
- Vous pouvez également arrêter le traitement avant la fin de la séance de 30 minutes, pour éviter toute irritation cutanée. Pour ce faire, appuyez sur le bouton marche/arrêt de l'appareil ou de la télécommande.

k La minuterie commence le compte à rebours en minutes dès que le Revitive démarre son programme.

Quand la séance arrive à sa fin, l'appareil émet trois bips et s'éteint automatiquement.

l Vérifiez que l'appareil s'est bien éteint, puis décollez soigneusement les électrodes de la peau.

Ne retirez pas les électrodes en tirant sur les cordons, car cela risquerait de les endommager.

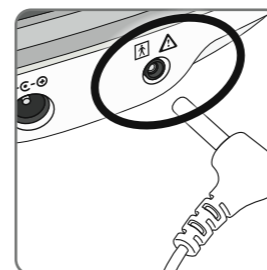
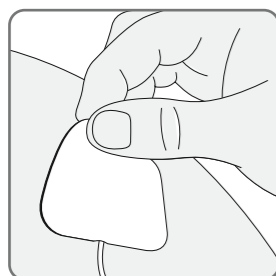

m Remettez les électrodes corporelles en place sur leur film protecteur après utilisation.

n Débranchez le cordon des électrodes du Revitive.

o Si nécessaire, la stimulation peut être mise en pause en débranchant le cordon des électrodes du Revitive ou des électrodes. Le Revitive se met en pause pendant 10 minutes. Pendant ce temps, vous pouvez le rebrancher et appuyer sur (+) pour relancer la stimulation.

Au bout de 10 minutes de pause, le Revitive s'éteint automatiquement.

Étape 4.1 : Passage du mode électrostimulation musculaire (EMS) au mode neurostimulation électrique transcutanée (TENS)

Pour passer du mode EMS au mode TENS mode, appuyez sur la touche du mode de stimulation désiré sur la télécommande.

Le mode sélectionné s'affiche sur l'écran de l'appareil.

Si vous passez du mode EMS au mode TENS (ou vice-versa) en cours d'utilisation, l'appareil remettra la minuterie à 30 minutes et l'intensité à zéro.



Mode d'emploi

Étape 5 : Nettoyage et rangement de l'appareil

- a Vérifiez que le Revitive est bien éteint.
- b Essuyez les repose-pieds avec un chiffon doux et humide.
Ne nettoyez pas l'appareil à l'aide de produits chimiques.
Ne plongez jamais le Revitive dans l'eau.
- c Rangez le Revitive dans un endroit sec, frais et exempt de poussière, à l'abri de la lumière directe du soleil.
- d Placez les électrodes sur leur film protecteur.
- e Rangez les électrodes dans un endroit sec et aéré, à l'abri de la lumière directe du soleil.
Il n'est pas nécessaire de détacher les électrodes de leur cordon pour les ranger.

Remplacer les piles







La télécommande est alimentée par deux piles AAA de 1,5 V.

Remplacer les électrodes

Les électrodes corporelles sont réutilisables de 20 à 30 fois. Si toutefois elles commencent à moins bien adhérer, humectez-en la surface et frottez doucement. Pour acheter des électrodes de rechange, rendez-vous sur www.revitive.fr







Dépannage

FR

Problème	Cause possible	Solution
Le Revitive est en marche (l'affichage LED s'éclaire), mais je ne ressens pas les impulsions électriques sur les repose-pieds	Les deux pieds nus ne sont pas posés sur les repose-pieds en même temps.	Vos pieds doivent être nus et posés tous les deux en même temps sur les repose-pieds. Augmentez l'intensité  jusqu'au maximum de 99, ou jusqu'à ce que vous ressentiez une stimulation.
	Vos pieds sont peut-être secs.	Hydratez la plante des pieds pour améliorer la conductivité et la stimulation et réessayez. Il peut être nécessaire d'augmenter le niveau d'intensité  .
	Vous êtes peut-être déshydraté(e).	Buvez un grand verre d'eau avant et après chaque utilisation de l'appareil. L'appareil se sert de votre corps pour créer un circuit électrique, et l'eau est un excellent conducteur d'électricité. Par conséquent, si votre corps est moins hydraté (moins de 60%), la stimulation peut être plus faible. C'est pourquoi il est important de toujours bien s'hydrater.
	L'intensité  est peut-être réglée sur un niveau trop bas.	Cet appareil est particulièrement sûr. Vous pouvez augmenter l'intensité  de 00 à 99 jusqu'à ce que vous ressentiez une stimulation. Vous aurez peut-être besoin d'augmenter le niveau d'intensité  une fois que vous serez habitué(e) au traitement. L'objectif n'est pas d'atteindre le niveau d'intensité 99, mais de trouver un réglage qui vous convient.
	Le cordon d'électrode est relié à l'appareil.	Débranchez le cordon : les repose-pieds ne fonctionneront pas tant que le cordon sera branché
	Le Revitive est peut-être en mode de pause automatique	Veillez à boire suffisamment d'eau et à bien vous hydrater les pieds. Placez les deux pieds sur les repose-pieds, puis appuyez sur la touche d'intensité  (+) pour redémarrer la stimulation.
	Si, après avoir essayé les solutions ci-dessus, vous ne ressentez toujours pas de stimulation :	Pour savoir si l'appareil fonctionne correctement, posez une main sur les deux repose-pieds (de préférence au niveau des talons). De l'autre main, en partant de zéro, augmentez le niveau d'intensité  jusqu'à ce que vous ressentiez une stimulation. Si votre main ressent la stimulation, l'appareil fonctionne normalement. Si, au niveau 99, vous ne ressentez toujours pas de stimulation, contactez votre revendeur agréé.

Dépannage

Problème	Cause possible	Solution
Pas d'alimentation ni de voyants allumés sur le Revitive quand on le met en marche.	L'adaptateur CA n'est pas allumé sur la prise secteur ou n'est pas correctement branché dans l'appareil.	Vérifiez que la prise est sous tension et que l'adaptateur CA est correctement branché dans l'appareil. Si l'appareil ne fonctionne toujours pas, contactez votre revendeur agréé.
	Batterie déchargée	Branchez l'appareil sur le secteur et chargez la batterie, ou utilisez-le avec l'alimentation secteur.
Le Revitive ne vibre pas.	LE REVITIVE N'EST PAS CONÇU POUR VIBRER.	
Le système IsoRocker® ne bascule pas.	Ce sont les muscles des jambes qui provoquent le « basculement », l'IsoRocker® joue un rôle de pivot.	Le système IsoRocker® ne bascule que lorsque l'intensité est suffisante pour causer la contraction des muscles des mollets. Il vous faudra peut-être attendre de vous acclimater à la sensation avant de pouvoir augmenter confortablement l'intensité à un niveau suffisant. Il est important de régler l'intensité à un niveau confortable.
	L'appareil est trop loin de vous.	Asseyez-vous avec les genoux à 90 degrés.
Lorsque le système IsoRocker® est utilisé sur un sol dur, il est très bruyant.	Mauvaise position de l'appareil ou intensité trop élevée.	Ajustez la position de l'appareil ou baissez l'intensité pour réduire le bruit. Vous pouvez aussi réduire le bruit en posant l'appareil sur un tapis.
Après la séance de traitement, j'ai mal aux jambes.	Vous avez peut-être réglé l'intensité sur un niveau trop élevé et vos muscles ont trop travaillé.	Après chaque traitement, laissez aux muscles le temps de se reposer (comme après tout exercice physique). Lors de votre prochaine séance, commencez à un niveau plus bas (pour ressentir une stimulation électrique légère et confortable) et réduisez la durée jusqu'à ce que vos muscles se soient accoutumés à la stimulation.
J'ai mis les pieds sur les repose-pieds, mais je ne vois pas le symbole TENS sur le panneau de commande.	La stimulation TENS n'est disponible que par l'intermédiaire des électrodes corporelles.	

Problème	Cause possible	Solution
Lorsque j'utilise les électrodes corporelles, la stimulation n'est pas confortable.	Peut-être utilisez-vous un niveau de stimulation trop élevé ou avez-vous des lésions cutanées.	Réduisez le niveau d'intensité à l'aide de la touche  sur l'appareil ou sur la télécommande. Il vous faudra peut-être suspendre l'utilisation de l'appareil jusqu'à la guérison de vos lésions.
Je ne suis pas sûr du mode de traitement activé quand j'utilise les électrodes corporelles.		Regardez l'écran de l'appareil. Si les électrodes corporelles fonctionnent en mode EMS mode, vous verrez le symbole  EMS. Si les électrodes corporelles fonctionnent en mode TENS, vous verrez le symbole  TENS.
Quand j'utilise les électrodes corporelles, la stimulation s'arrête subitement.	Vous avez peut-être appuyé accidentellement sur l'autre mode de stimulation	Le fait d'appuyer sur le bouton de l'autre mode de stimulation (c.-à-d. appuyer sur le bouton  TENS quand l'appareil est déjà en mode  ou vice versa) fera repasser le décompte de la minuterie à 30 minutes. Le niveau d'intensité sera également réinitialisé à zéro.
	Vous avez peut-être accidentellement interrompu la séance de stimulation en décollant une électrode.	Remplacez les électrodes sur le corps ou rebranchez le cordon, puis appuyez sur  (+) pour reprendre votre séance.

Pour plus d'informations, y compris notre foire aux questions, rendez-vous sur support.revitive.fr

Spécifications techniques

Nom du produit	Revitive Medic Plus
Modèle	5573AQ
Fréquence (+/- 10%)	EMS: 20Hz - 53Hz TENS: 80Hz - 130Hz
Courant de sortie	EMS: Max 15mA TENS: Max 19mA
Poids (+/- 0,5kg)	1,4 Kg
Dimensions	360 mm (Ø) x 76,5 mm
Puissance consommée	5W
Adaptateur universel	Approuvé CE
Source d'alimentation Entrée (adaptateur utilisé) \ominus Sortie \ominus	100-240V \sim AC (\ominus), 50/60 Hz, 0,18 A 5 V (\ominus) DC --- , 1,0 A
Batterie	Li-Ion, 1200 mAh, 3,7 V
Durée de vie de la batterie	500 cycles de recharge
Parties en contact Les parties du Revitive qui, lors d'une utilisation normale, sont en contact physique avec l'utilisateur pendant le traitement.	Repose-pieds SoftTouch - 253,69cm ² Électrodes corporelles - 5cm x 5cm = 25cm ²
Durabilité (durée de vie) de l'appareil et télécommande	4 Ans

Les mêmes commandes se trouvent sur la télécommande et sur l'appareil

Fréquences de fonctionnement	38 KHz
Plage de distances de fonctionnement	0 à 25 m horizontalement 0 à 18 m à un angle de +/- 30 degrés de l'horizontale

Caractéristiques de sortie pour l'électrostimulation musculaire (EMS) :

Signal	Biphasique	
Forme	Onde carrée symétrique avec inversion de polarité	
Tension de sortie maximale (+/-15%) @500Ω	Pied : 35Vp	Corps : 19Vp
Durée des impulsions (+/-10%)	Pied : 450-970μs	Corps : 450μs
Charge nette @500Ω	[0.001]mC	
Densité de puissance maximale @500Ω	Pied : 0,414 mW/cm ²	Corps : 1,52 mW/cm ²
Temps d'ACTIVATION (+/-10 %)	Pied : 1,90 - 8,30s	Corps : 1,90 - 6,50s
Temps de DÉACTIVATION (+/-10 %)	Pied : 1,00 - 1,50s	Corps : 1,00s

Caractéristiques de sortie pour la neurostimulation électrique transcutanée (TENS) :













Signal	Biphasique
Forme	Rectangulaire
Tension de sortie maximale @ 500Ω	50V
Durée des impulsions	100μs
Charge nette (par impulsion @ 500Ω)	0μC
Densité de puissance moyenne maximale @ 500Ω	4,19 mW/cm ²







Les valeurs de durées des impulsions, d'amplitudes et de fréquences de répétition des impulsions, y compris toute composante de courant continu, ne doivent pas dévier de plus de ± 20 % lorsqu'elles sont mesurées avec une résistance de charge située dans la plage spécifiée.

Pour savoir si l'appareil Revitive fonctionne toujours conformément à ses caractéristiques de performance essentielle après un certain temps, veuillez contacter le fabricant.

Spécifications techniques

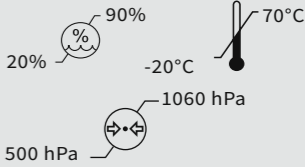
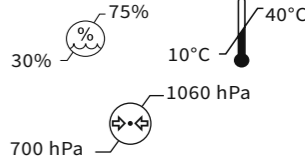
Symboles

<p>Conforme à la Directive européenne relative aux dispositifs médicaux (93/42/CEE)</p> <p>Conformité évaluée pour le Royaume-Uni Produit conforme à toutes les dispositions législatives applicables au Royaume-Uni.</p>	
<p>Le LOT et le numéro de série de l'appareil, y compris l'année (AAAA) et le mois (MM) de fabrication, figurent sur la boîte et au dos de l'appareil</p>	<p>LOT #AAAAMMXXXXX</p>
<p>Numéro d'article</p>	<p>REF</p>
<p>Contre-indications, Avertissements et mises en garde Assurez-vous de bien comprendre ces avertissements et mises en garde avant d'utiliser Revitive</p>	
<p>Marche/Arrêt</p>	
<p>Minuterie</p>	
<p>Niveau d'intensité</p>	
<p>Mode EMS</p>	
<p>Mode TENS</p>	
<p>Indicateur de niveau de batterie</p>	
<p>Polarité positive centrale</p>	
<p>Matériel électrique médical de classe II à double isolation</p>	
<p>Matériel électrique médical de type BF</p>	
<p>Fabricant légal de l'appareil</p>	
<p>Représentant agréé européen UE/CE</p>	<p>EC REP</p>

<p>Marque FCC Marque de certification apposée sur les produits électroniques fabriqués ou vendus aux États-Unis, qui certifie que les interférences électromagnétiques générées par le Revitive se situent en dessous des limites approuvées par la Federal Communications Commission (FCC). Actegy Ltd respecte toutes les règles applicables de la FCC.</p>	
<p>Consultez les instructions d'utilisation</p>	
<p>Directive européenne sur les déchets d'équipements électriques et électroniques (Directive DEEE). À la fin de son cycle de vie, ne jetez pas ce produit avec les déchets ménagers habituels ; apportez-le dans un centre de collecte et de recyclage des équipements électroniques.</p>	
<p>Indice de protection (IP)</p>	<p>IP21</p>
<p>Utiliser avant le</p>	<p>AAAA MM JJ</p>
<p>Seuils d'humidité, de température et de pression pour le rangement et le transport</p>	
<p>Seuils d'humidité, de température et de pression pour le fonctionnement Après toute exposition à des températures chaudes ou froides en dehors de la plage opérationnelle spécifiée de 10 à 40°C, laissez l'appareil se réajuster aux températures de fonctionnement recommandées pour assurer la continuité de ses performances.</p>	
<p>Usage intérieur uniquement</p>	
<p>Dispositif médical ne contenant aucun latex de caoutchouc naturel</p>	
<p>Ne pas démonter</p>	

1. Les Produits bénéficient d'une garantie commerciale constructeur de 24 mois à compter de la date d'achat du Produit ou de la date de livraison du Produit en cas d'achat sur internet. Cette garantie est valable pour les achats par des consommateurs effectués en France, en Allemagne, en Belgique, au Luxembourg et aux Pays-Bas. Les Produits défectueux ou endommagés, couverts par cette garantie, seront échangés gratuitement par Revitive/Actegy ou par le revendeur du Produit, s'il n'a pas été acheté directement auprès de Revitive/Actegy (hors les cas d'exclusion de la garantie exposés ci-après). Il en est de même si, au-delà du délai de 24 mois précité, le Produit bénéficie d'une extension de garantie promotionnelle de la part de Revitive/Actegy, pour la durée de ladite extension.

2. Exclusions de garantie : la garantie commerciale constructeur de Revitive/Actegy ne sera pas applicable au cas où une intervention extérieure aurait été faite sur le Produit, ni en cas de mauvaise utilisation, d'utilisation à des fins professionnelles, de négligence ou de défaut d'entretien des Produits par le Client.

3. Pour bénéficier de la garantie commerciale constructeur, le Client est invité à se rapprocher du revendeur du Produit, s'il n'a pas été acheté directement auprès de Revitive/Actegy, ou à contacter l'agence Revitive/Actegy locale aux coordonnées indiquées au dos de ce Manuel. Si le Produit

est défectueux ou endommagé, hors les cas d'exclusion de garantie, le service client de Revitive/Actegy ou le revendeur du Produit organisera le retour et l'échange du Produit, gratuitement.

4. Le Produit doit être rangé dans sa boîte d'origine pour être renvoyé. Si le Produit est renvoyé sans son emballage d'origine, des frais supplémentaires peuvent s'appliquer. Les périphériques et tous les accessoires et manuels du Produit doivent être inclus dans l'emballage lors de ce renvoi.

5. La présente garantie commerciale constructeur est accordée indépendamment et sans préjudice des garanties légales applicables. Le Client peut trouver le détail des garanties légales, lorsque cela est requis par la loi applicable, en ligne sur www.revitive.fr/garantie, ou le demander par courrier auprès de l'agence Revitive/Actegy locale.



6. La présente garantie est soumise au droit français pour les ventes réalisées en France, en Belgique, au Luxembourg et aux Pays-Bas et au droit allemand pour les ventes réalisées en Allemagne, sous réserve, dans tous les cas, des règles impératives du pays de résidence du Client.

Pour activer votre garantie gratuite de 2 ans, veuillez enregistrer votre appareil sur le site : support.revitive.fr

Lieferumfang	39
Bedienelemente	40-41
Einführung in Revitive	42-43
Anwenderprofil	42
Hinweise zum Gebrauch	42-43
Wichtige Sicherheitshinweise	44-49
Wer Revitive NICHT verwenden sollte	44
Warnhinweise und Vorsichtsmaßnahmen	45-48
Sicherheitsvorkehrungen	48-49
Unerwünschte Nebenwirkungen	49
Bedienungsanleitung	50-63
Schritt 1: Erstmalige Inbetriebnahme von Revitive	50
Schritt 2: Stromversorgung von Revitive	51-52
Schritt 3: Verwendung der SoftTouch-Fuß-Pads	53-56
Schritt 4: Verwendung der Dualmodus-Elektroden-Pads	57-62
4.1: Umschalten zwischen EMS- und TENS-Modus	62
Schritt 5: Reinigung und Aufbewahrung	63
Austausch der Batterien und Pads	63
Fehlerbehebung	64-66
Technische Daten	67-70
Garantie	71

Für beste Ergebnisse

Täglich anwenden

 Intensität **40+**
 **30-60** Min.

 **+60** Tage

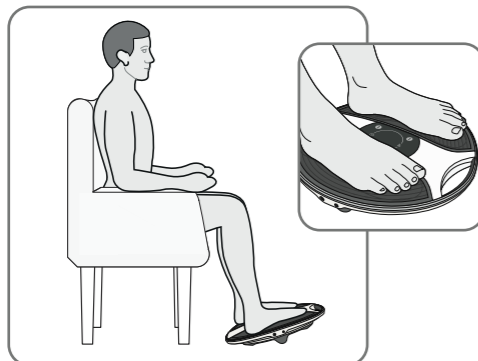

Anleitungsvideos

Videos zur Einrichtung und Anwendung Ihres Revitive-Systems finden Sie auf:

support.revitive.de

2 Jahre Garantie

Um Ihre zweijährige kostenfreie Garantie zu aktivieren, registrieren Sie Ihr Gerät bitte auf:

support.revitive.de

Lieferumfang

DE

Überprüfen Sie nach Öffnen der Verpackung, dass die folgenden Teile vorhanden sind. Sollte der Inhalt nicht vollständig sein, kontaktieren Sie bitte unseren Kundendienst. Die Telefonnummern finden Sie auf der Rückseite dieser Anleitung.

- 1** Netzteil
Kabellänge 180cm

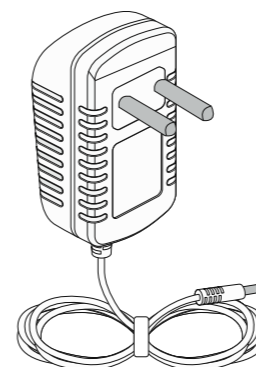

- 3** Elektroden-Pads

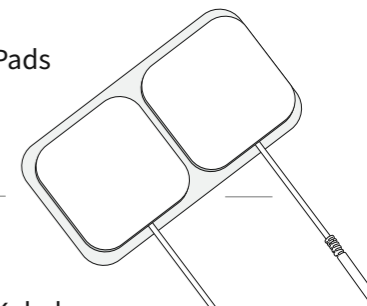

- 4** Elektroden-Kabel
Kabellänge 150cm



- 2** Revitive Medic Plus



- 5** Fernbedienung



- 6** AAA - Batterien (2 Stück)

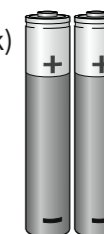

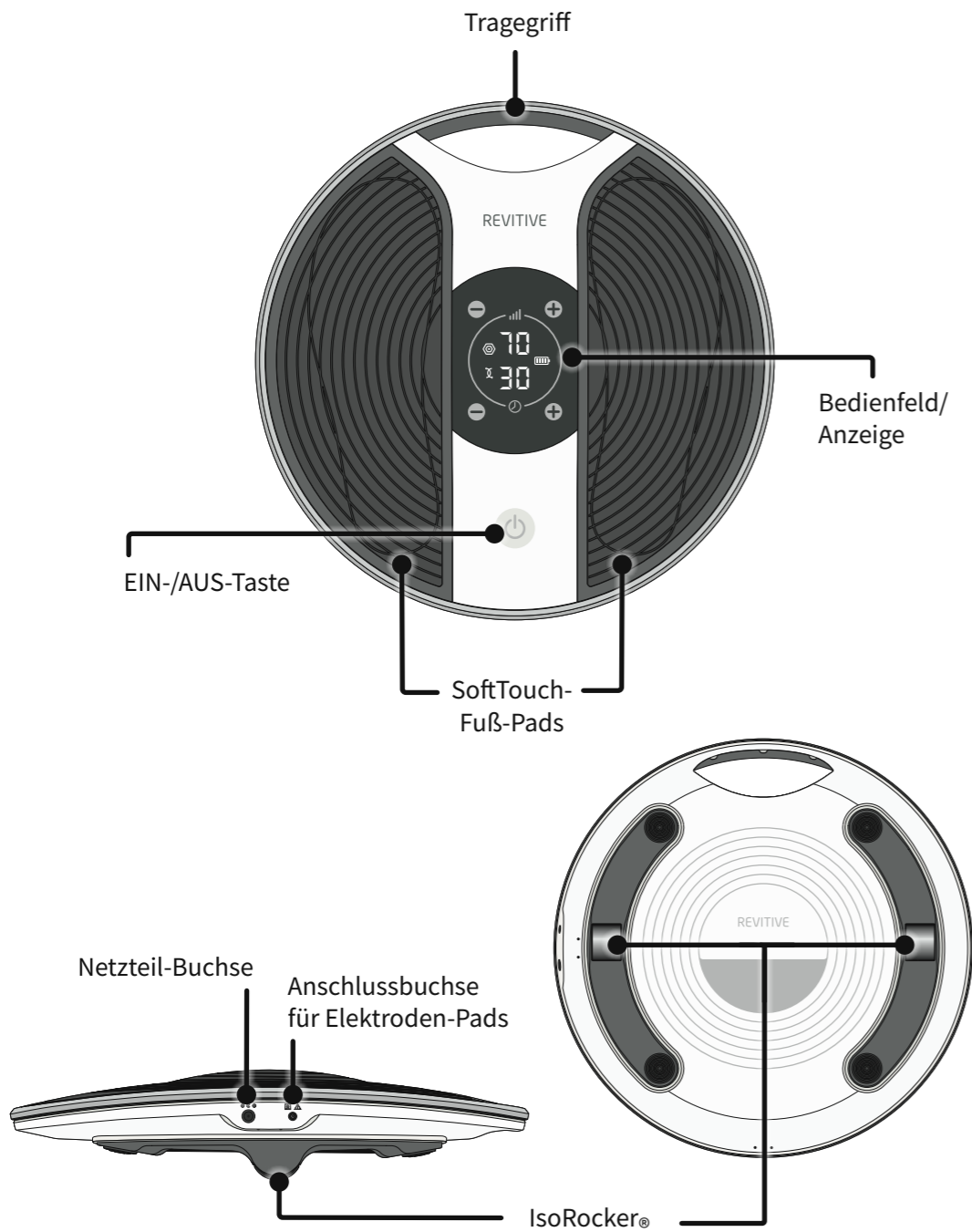

Bedienfeld/Anzeige

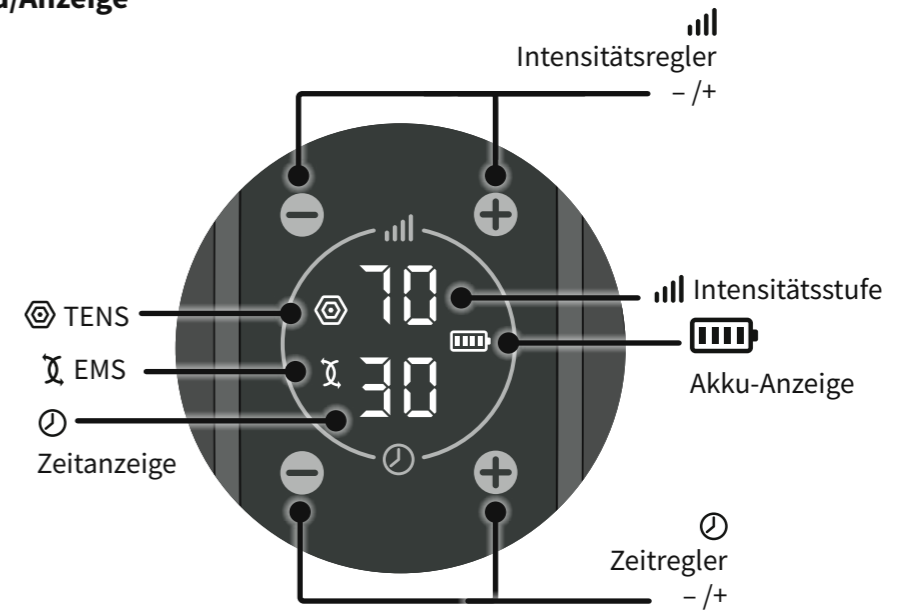

Fernbedienung

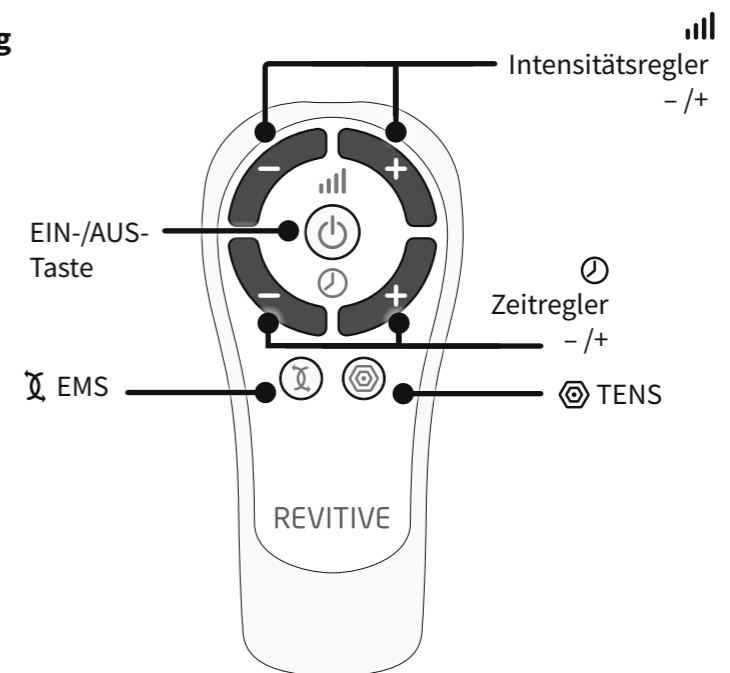

Anwenderprofil

Dieses Gerät ist für den Einsatz in der häuslichen Umgebung durch Personen vorgesehen, Durchblutungsstörungen und ähnlichen Problemen wie Schmerzen, steifen oder geschwollenen Beinen, Knöcheln und Füßen leiden.

Revitive ist für den direkten Einsatz durch den Anwender außerhalb einer klinischen Umgebung vorgesehen. Kontrollen oder Eingriffe von Klinikpersonal sind während der Anwendung nicht notwendig.

Typische Anwender sind im mehr oder weniger fortgeschrittenen Erwachsenenalter. Geschlecht, Ethnie oder Bildung spielen dabei keine Rolle.

(1) Elektrische Muskelstimulation (EMS) – Hinweise zum Gebrauch

Durch die Verwendung der Revitive Fuß-Pads soll Folgendes erreicht werden:

- Reduzierung von Schmerzen und Beschwerden in Beinen/Knöcheln/Füßen – verursacht durch Durchblutungsstörungen (periphere Arterienerkrankung)
- Verbesserung der reduzierten Durchblutung der Beine – verursacht durch periphere Arterienerkrankung
- Verbesserung der Durchblutung zur Verringerung oder Prävention von Blutstau (Stase) – verursacht durch Durchblutungsstörungen (chronische venöse Insuffizienz/ Krampfadern)
- Vergrößerung der Gehdistanz vor Einsetzen von Claudicatio-Symptomen (Schmerzen) – verursacht durch periphere Arterienerkrankung
- Verbesserung von Symptomen, die mit Krampfadern/chronischer venöser Insuffizienz einhergehen
- Unterstützung der Gesundheit der Beinvenen – durch Verbesserung der Durchblutung, stärkere Anreicherung des Bluts mit Sauerstoff und Verringerung von Schwellungen (Ödeme) in Beinen, Füßen und Knöcheln

Durch die Verwendung der Revitive Elektroden-Pads soll Folgendes erreicht werden:

- Reduzierung von Schmerzen und Beschwerden in Beinen/Knöcheln/Füßen – verursacht durch diabetische periphere Neuropathie oder Schwellungen (Ödeme) aufgrund von Arthrose oder Operationen

- Reduzierung von Schwellungen in Beinen/Knöcheln/Füßen – verursacht durch Immobilität aufgrund von Arthrose oder einer Verletzung
- Verbesserung der Durchblutung zur Verringerung oder Prävention von Blutstau (Stase) – verursacht durch Diabetes oder Immobilität nach Operationen
- Stärkung der Muskelkraft zur Wiedererlangung der Mobilität der Beine, die aufgrund von COPD, Arthrose oder nach Operationen in ihrer Bewegungsfähigkeit eingeschränkt sind

Wenn Sie gesund sind, aber viel sitzen oder längere Zeit inaktiv sind, kann Revitive Folgendes unterstützen:

- Linderung von müden, schweren und schmerzenden Beinen, einschließlich Krämpfen
- Reduzierung von Schwellungen in Füßen und Knöcheln
- Stärkung der Beinmuskulatur
- Unterstützung der Gesundheit der Beinvenen
- Aktive Verbesserung der Durchblutung

(2) Transkutane Elektrische Nervenstimulation (TENS) – Hinweise zum Gebrauch

Durch die Verwendung der Revitive Elektroden-Pads soll Folgendes erreicht werden:

- Temporäre Linderung von Schmerzen am Bewegungsapparat oder neuropathischen Schmerzen
- Linderung von Arthritis-bedingten Schmerzen
- Linderung und Behandlung chronischer Schmerzen, die verbunden sind mit Schmerzen im Bewegungsapparat, Arthrose und Fibromyalgie
- Linderung von postoperativen und posttraumatischen Schmerzen

Die oben genannten Hinweise zum Gebrauch sind nach der Medizingeräterichtlinie 93/42/ EWG zertifiziert.

Lesen sie vor dem Gebrauch alle Anweisungen.

Bewahren Sie diese Anweisungen auf.

Bestimmte Personen dürfen Revitive nicht verwenden.

Anwendungsbeschränkungen – folgende Personen dürfen das Gerät nicht benutzen:

- Personen mit elektronischen Implantaten wie einem Herzschrittmacher oder einem automatischen implantierbaren Kardioverter-Defibrillator (AICD)
- Frauen während der Schwangerschaft
- Personen, die Symptome einer bestehenden tiefen Venenthrombose (TVT) aufweisen oder wegen dieser Form der Thrombose behandelt werden

Lange Phasen der Untätigkeit vergrößern das Risiko einer tiefen Venenthrombose (TVT). TVT ist der medizinische Ausdruck für die Bildung eines Blutgerinnsels in tiefen Beinvenen. Wenn ein Teil des Blutgerinnsels wandert, z. B. in die Lunge, kann es zu lebensbedrohlichen Komplikationen wie einer Lungenembolie kommen.

Wenn Sie sich für einen längeren Zeitraum nicht bewegt haben und vermuten, dass Sie an einer tiefen Venenthrombose leiden, verständigen Sie umgehend Ihren Arzt. **Um eine Verlagerung des Blutgerinnsels zu verhindern, benutzen Sie unter keinen Umständen Ihr Revitive Gerät.**

In manchen Fällen entwickelt sich eine Thrombose ohne jegliche Symptome oder Anzeichen. Es ist jedoch wichtig, die typischen Symptome einer Thrombose zu kennen:

- Schmerzen, Schwellungen und Druckempfindlichkeit in einem Ihrer Beine (gewöhnlich in der Wade)
- Starke Schmerzen an der betroffenen Stelle
- Warme Haut an der Stelle des Blutgerinnsels
- Hautrötung, vor allem an der Beinhinterseite unterhalb des Knies

Wenn diese Symptome auftreten, suchen Sie umgehend einen Arzt auf.

Warnhinweise

Konsultieren Sie Ihren Arzt, bevor Sie das Gerät verwenden, wenn:

- Sie sich in ärztlicher Behandlung befinden
- Sie Probleme mit dem Herzen hatten oder haben
- Sie sich einer medizinischen oder körperlichen Schmerzbehandlung unterzogen haben
- Sie eine vermutete oder diagnostizierte Herzerkrankung haben
- Bei Ihnen Epilepsie vermutet wird oder diagnostiziert wurde
- Sie nicht sicher sind, ob Revitive für Sie geeignet ist
- Sie nicht sicher sind, woher Ihre Beschwerden rühren

Wenn Sie ein metallisches Implantat tragen:

- Wenn Sie ein metallisches Implantat tragen, verspüren Sie während der Elektrostimulation in der Nähe des Implantats eventuell Schmerzen oder Beschwerden. Stellen Sie in diesem Fall die Verwendung ein und holen Sie ärztlichen Rat ein
- Die Elektrostimulation kann sich in der Nähe eines metallischen Implantats intensiver anfühlen. Wenn Sie keine Schmerzen verspüren, können Sie die Verwendung sicher fortsetzen. Eventuell müssen Sie die Intensität auf eine für Sie angenehme Stufe einstellen

Bei der Verwendung der Fuß-Pads oder Elektroden-Pads:

- Verwenden Sie die Elektroden-Pads **nicht** am Kopf, im Gesicht, Nacken- oder Brustbereich
- Die Anbringung der Elektroden nahe des Thorax (Brust) kann das Risiko von Herzflimmern erhöhen
- Befestigen Sie die Fuß-Pads oder Elektroden-Pads **nicht** direkt:
 - auf offenen Wunden oder Stellen mit Hautausschlag, geschwollenen, geröteten, infizierten oder entzündeten Bereichen oder auf Hauteruptionen (z. B. bei Venenentzündungen, Thrombophlebitis, Krampfadern, Cellulitis)
 - auf Bereichen, die (innerhalb der vergangenen 6 Monate) im Rahmen einer Strahlentherapie behandelt wurden
 - auf Geschlechtsorganen
 - an gegenüberliegenden Oberschenkeln und greifen Sie in Bezug auf die richtige Platzierung auf die Diagramme zur Pad-Platzierung in dieser Bedienungsanleitung zurück

Warnhinweise

Bei der Verwendung der Fuß-Pads oder Elektroden-Pads:

- Verwenden Sie TENS **nicht** auf Hautbereichen, die empfindungslos sind
- Elektroden-Pads sind nur von einer Person zu verwenden. **Nicht** gemeinsam mit anderen Personen verwenden
- Verwenden Sie **keine** Elektroden-Pads, deren Verfallsdatum überschritten ist
- Es kann vorkommen, dass unter den Elektroden-Pads Hautreizungen oder Verbrennungen auftreten oder Sie durch die Elektrostimulation überempfindlich reagieren
- Sorgen Sie dafür, dass Feuchtigkeitslotion/Gel/Balsam gleichmäßig aufgetragen und in die Haut eingezogen ist, bevor Sie mit der Stimulation beginnen. Ein ungleichmäßiges Auftragen von Feuchtigkeitslotion/Gel/Balsam könnte das Risiko von Irritationen oder einem Brennen auf der Haut erhöhen, wenn die elektrische Stimulation angewendet wird
- Die Symptome können sich während der anfänglichen Behandlungsphase verschlimmern, bevor sie besser werden, denn oft hat sich der Körper noch nicht an die erhöhte Muskelaktivität und Durchblutung gewöhnt. Falls dies der Fall ist, reduzieren Sie einfach die Intensität und Dauer der Behandlung, wodurch die anfänglichen Symptome zurückgehen werden. Befragen Sie bei anhaltenden Beschwerden bitte Ihren Arzt

Wann Sie Revitive **nicht** verwenden dürfen:

- Sie dürfen Revitive in bestimmten Situationen nicht verwenden. Benutzen Sie das Gerät nicht:
 - in Gegenwart von elektronischen Überwachungsgeräten
 - zusammen mit einem lebenserhaltenden elektronischen Gerät
 - wenn Sie ein Bad oder eine Dusche nehmen
 - wenn Sie schlafen
- In Verbindung mit einer Schiene oder einem Gipsverband, ohne vorher Ihren Arzt zu konsultieren
- Die Verwendung dieses Geräts neben oder auf einem anderen Gerät sollte vermieden werden, da dies Fehler beim Betrieb zur Folge haben kann. Sollte eine solche Verwendung notwendig sein, müssen dieses und das andere Gerät beobachtet werden, um sicherzugehen, dass sie ordnungsgemäß funktionieren

Warnhinweise

Zusätzliche Warnhinweise:

- Die Verwendung von Zubehörteilen und Kabeln, die nicht vom Hersteller dieser Ausrüstung angegeben oder mitgeliefert wurden, kann zu erhöhten elektromagnetischen Freisetzungen und einer verringerten elektromagnetischen Störfestigkeit des Geräts führen und Fehler beim Betrieb zur Folge haben.
- Der Abstand zwischen tragbaren HF-Kommunikationsgeräten (einschließlich Peripheriegeräten wie Antennenkabel und externen Antennen) und jedem Teil des Revitive-Systems muss bei Verwendung mindestens 30 cm betragen

Vorsichtsmaßnahmen

Bei Anwendung der Stimulation:

- Seien Sie vorsichtig, wenn Sie die Stimulation auf Hautbereichen anwenden, bei denen das normale Empfinden gestört ist. Dies könnte Hautirritationen verursachen, da Sie die Stimulation nicht fühlen können, bis die Intensität zu hoch ist. Wählen Sie eine niedrige Intensitätsstufe für ein sanftes Zusammenziehen der Muskeln und/oder verwenden Sie das Gerät kürzere Zeit, um eine Überstimulation zu vermeiden. Achten Sie auf Anzeichen von Hautreizungen (Hautrötung), Blutergüssen oder Schmerzen. Wenn Sie sich nicht sicher sind, konsultieren Sie bitte Ihren Arzt
- Dieses Produkt ist nicht für die Verwendung durch Personen mit verringerten physischen, sensorischen oder geistigen Fähigkeiten bestimmt, es sei denn, sie werden von einer für ihre Sicherheit verantwortlichen Person beaufsichtigt

Bei der Verwendung von EMS:

- Seien Sie vorsichtig bei der Anwendung der Stimulation:
 - Auf dem Unterleib während der Menstruation
 - Nach kürzlich erfolgten chirurgischen Eingriffen (innerhalb der letzten 6 Monate), da durch die Stimulation der Heilungsprozess gestört werden kann
 - Wenn Sie nach Verletzungen wie einer Muskelzerrung wahrscheinlich an Gewebeblutungen leiden – es empfiehlt sich, den unmittelbaren Bereich innerhalb der ersten 12 Stunden nach Zuziehen der Verletzung nicht zu stimulieren. Benutzen Sie das Gerät auf einer niedrigen Intensitätsstufe und mit kurzer Anwendungsdauer, um eine Überstimulation zu vermeiden

Vorsichtsmaßnahmen

Bei der Verwendung von EMS:

- Seien Sie vorsichtig bei der Anwendung der Stimulation:
 - Nach einer langen Zeit der Immobilität oder Inaktivität – benutzen Sie das Gerät auf einer niedrigen Intensitätsstufe und mit kürzerer Anwendungsdauer, um eine Überstimulation oder Ermüdung der Muskeln zu vermeiden

Bei der Verwendung von TENS:

- Revitive kann möglicherweise die Empfindung von Schmerzen verringern, die normalerweise als Warnung für ein zugrunde liegendes Problem dienen
- Wenn keine Verbesserung Ihrer Schmerzen eintritt, sie sich verschlimmern oder länger als 5 Tage anhalten, sollten Sie die Behandlung mit dem Gerät einstellen und sich an Ihren Arzt wenden
- TENS ist nicht effektiv bei der Behandlung der ursprünglichen Quelle oder Ursache der Schmerzen

Zusätzliche Vorsichtsmaßnahmen:

- Die langfristigen Wirkungen der Elektrostimulation sind nicht bekannt
- Elektrostimulation wirkt eventuell nicht bei jedem Anwender. Bitte fragen Sie Ihren Arzt um Rat

Sicherheitsvorkehrungen

- **Stellen Sie sich nicht auf das Gerät. Benutzen Sie es nur im Sitzen**
- Positionieren Sie Revitive so, dass Sie es mühelos von der Stromversorgung trennen oder ausschalten können
- Verwenden Sie das Gerät nur für den angegebenen Zweck
- Setzen Sie das Gerät keinen extremen Temperaturen aus
- Gießen Sie keine Flüssigkeiten auf das Gerät oder Zubehör
- Überlasten Sie das Stromnetz nicht
- Für Kinder unzugänglich aufbewahren

Sicherheitsvorkehrungen

- Kabel für Kinder unzugänglich aufbewahren, um die Gefahr des Strangulierens zu vermeiden
- Revitive kann von mehreren Personen verwendet werden. Stellen Sie sicher, dass das Gerät nach jeder Verwendung gereinigt wird
- Während der Verwendung die Fuß-Pads erst mit den Händen berühren, wenn die Pausefunktion aktiviert ist oder sich das Gerät abgeschaltet hat
- Darf nur mit Originalzubehör oder Zubehör des Herstellers verwendet werden
- Überprüfen Sie die Pads, Anschlüsse und Kabel regelmäßig auf Beschädigungen
- Revitive nicht öffnen oder selbst reparieren. Dadurch wird Ihre Garantie ungültig, und es kann erheblicher Schaden entstehen
- Im unwahrscheinlichen Fall, dass Ihr Revitive nicht funktioniert, ziehen Sie den Stecker aus der Steckdose und kontaktieren Sie Ihren nächstgelegenen offiziellen Vertriebshändler
- Berichten zufolge können einige Universalfernbedienungen (z. B. für Fernsehgeräte usw.) Einstellungen des Revitive verändern, wenn sie während der Behandlung benutzt werden. In diesem Fall stellen Sie die Zeit oder Intensität des Geräts einfach wieder auf die gewünschten Werte ein – entweder mit der Fernbedienung oder am Bedienfeld Ihres Revitive
- Revitive hat die erforderlichen Prüfungen für Elektromagnetische Interferenz (EMI) bestanden. Dennoch kann es von übermäßigen Emissionen betroffen sein und/oder störend auf empfindlichere Geräte einwirken
- Wenn das Gerät hohen oder niedrigen Temperaturen außerhalb des spezifizierten Betriebsbereichs von 10–40 °C ausgesetzt war, muss sich das Gerät erneut auf die empfohlene Betriebstemperatur einstellen, um eine fortwährende Produktleistung zu gewährleisten

Unerwünschte Nebenwirkungen

- Wenn unerwünschte Nebenwirkungen auftreten, brechen Sie die Anwendung des Revitive ab und suchen Sie Ihren Arzt auf

Schritt 1: Erstmalige Inbetriebnahme von Revitive

a Nehmen Sie alle Teile aus der Verpackung:

- Netzteil
- Revitive Medic Plus-Gerät
- Fernbedienung
- AAA-Batterien (2 Stück)
- Elektroden-Pads
- Elektroden-Kabel

Eine Beschreibung der Teile finden Sie im Abschnitt „Lieferumfang“ auf den Seiten 39



- ### b Nehmen Sie die Fernbedienung und legen Sie die Batterien ein.

Bevor Sie Revitive das erste Mal benutzen, lesen Sie die Warnhinweise und Vorsichtsmaßnahmen auf den Seiten 44 bis 49. Wenn Sie sich nicht sicher sind, konsultieren Sie vor der Benutzung des Produkts bitte Ihren Arzt.

Schritt 2: Stromversorgung von Revitive

Revitive kann entweder über den Akku oder durch Anschluss an eine Steckdose mit Strom versorgt werden.

Netzversorgung

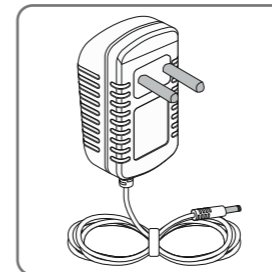

- ### a Nehmen Sie das Netzteil zur Hand



- ### b Stecken Sie den kleinen Stecker des Netzkabels in die Öffnung an der Seite des Revitive.

- ### c Stecken Sie das Netzteil in die nächstgelegene Steckdose. Dadurch wird der (integrierte) Akku aufgeladen.

Nachdem Sie Revitive an die Steckdose angeschlossen haben, führen Sie „Schritt 3: „Verwendung der SoftTouch-Fuß-Pads“ oder „Schritt 4: Verwendung der Dualmodus-Elektroden-Pads“ durch, um mit der Inbetriebnahme von Revitive fortzufahren.

Schritt 2: Stromversorgung von Revitive

Akkubetrieb

- a** Befolgen Sie die Schritte **a-c** unter „Netzversorgung“. Der (integrierte) Akku wird aufgeladen.



- b** Wenn Revitive ausgeschaltet ist, aber aufgeladen wird, wechselt das Akkuanzeigesymbol dauerhaft während des Ladevorgangs, bis der Akku vollständig aufgeladen ist.

Die Akkuanzeige von Revitive gibt den Ladezustand des Akkus an.



- c** Wenn der Akku vollständig aufgeladen ist, leuchtet die Akkuanzeige durchgängig, bis das Netzteil aus dem Gerät oder der Steckdose gezogen wird.

Ein vollständiger Ladevorgang dauert etwa 3 Stunden.

Nach vollständigem Aufladen lässt sich das Gerät etwa dreieinhalb Stunden lang verwenden (entspricht 30 Minuten Behandlung pro Tag für eine Woche).

Wenn das Gerät per Akku betrieben wird, zeigt eine Anzeige den aktuellen Akkustand an.

Wenn Sie das Gerät ausschalten und die Akkuanzeige 10 Sekunden lang blinkt, muss der Akku aufgeladen werden.

Bitte beachten Sie, dass Sie das Gerät auch während des Ladevorgangs verwenden können. Die Akkuanzeige zeigt den Akkustand in diesem Fall jedoch nicht an.

Schritt 3: Verwendung der SoftTouch-Fuß-Pads

Die SoftTouch-Fuß-Pads transportieren die klinisch nachgewiesenen und patentierten Impulswellen des Medic-Programms in Ihre Füße und Beine. Sie können die Elektroden-Pads verwenden, um EMS oder TENS zu erhalten. Weitere Informationen finden Sie auf den Seiten 57–62.

Für beste Ergebnisse:

- Verwenden Sie die **Revitive Fuß-Pads mindestens 30 bis 60 Minuten pro Tag**, 7 Tage die Woche. Falls Sie unter Krampfadern (chronischer venöser Insuffizienz, CVI) leiden, nutzen Sie die Revitive-Fuß-Pads 60 Minuten am Tag.
- Es ist wichtig, Revitive mit einer ausreichend hohen Intensität zu nutzen, um eine starke, angenehme Muskelkontraktion zu erzielen. Die meisten Menschen erzielen eine starke Muskelkontraktion **über der Intensitätsstufe 40** (Intensitätsstufen 1–99).
- Wenn bei Ihnen eine langfristige Erkrankung wie hoher Blutdruck, hoher Cholesterinspiegel, Diabetes, Arthrose, chronische venöse Insuffizienz (CVI), periphere Arterienerkrankung oder COPD diagnostiziert wurde, kann es **bis zu 8 Wochen** dauern, bis Symptome, die mit diesen chronischen Erkrankungen einhergehen, reduziert werden.

Verwenden Sie Revitive mit EMS-Stimulation nicht häufiger als 6 Mal für 30 Minuten (höchstens 180 Minuten) pro Tag.

- a** Es ist wichtig, dass Ihr Körper ausreichend mit Flüssigkeit versorgt ist. Wir empfehlen Ihnen, eine Feuchtigkeitslotion auf die Fußsohlen aufzutragen, damit Ihre Haut gut mit Feuchtigkeit versorgt ist und die Anwendung der elektrischen Stimulation unterstützt wird.

Anmerkung: Bei sehr trockenen Füßen kann Revitive automatisch pausieren. Eine Stimulation ist dann erst möglich, wenn Sie die Haut an den Fußsohlen mit Feuchtigkeit versorgt haben. In diesem Fall ist das Auftragen einer Feuchtigkeitslotion notwendig.

Außerdem empfehlen wir Ihnen, vor der Anwendung von Revitive ein Glas Wasser zu trinken.

Bedienungsanleitung

Im Sitzen die bloßen Füße auf die Fuß-Pads stellen

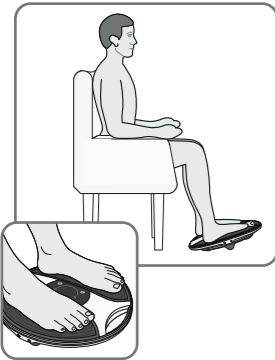



- b** Setzen Sie sich bequem hin. Setzen Sie sich am besten so hin, dass Ihre Knie im rechten Winkel stehen (90-Grad-Winkel).

- c** Stellen Sie Revitive vor sich auf den Boden.

Revitive wurde für die Anwendung im Sitzen entwickelt. Bitte stellen **Sie sich nie auf** das Revitive-Gerät.

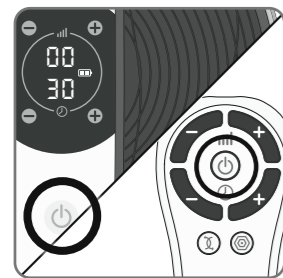
- d** Platzieren Sie **beide Füße barfuß** auf den Fuß-Pads. Ziehen Sie immer Schuhe, auch Socken und Strümpfe, aus.



- e** Um Revitive einzuschalten, drücken Sie die Ein-/Aus-Taste auf dem Gerät oder auf der Fernbedienung. Sie hören einen Piepton und die Anzeige leuchtet. Es werden die Zeit ⌚ (30 Minuten) und die Intensität  (00) angezeigt.

Sie können Revitive während der Behandlung jederzeit über die Ein-/Aus-Taste am Gerät oder über die Fernbedienung ausschalten.





- f** Stellen Sie die Zeit für Revitive ein. Die Standardzeit beträgt 30 Minuten. Sie können den Timer auf bis zu 60 Minuten einstellen.

Wenn Sie nicht die Standardzeit von 30 Minuten verwenden möchten, stellen Sie die von Ihnen gewünschte Minutenanzahl ein. Die Einstellung nehmen Sie über die Bedienfeld-Tasten oder die Fernbedienung vor.

Drücken Sie auf dem Bedienfeld die Taste ⌚ (+), um die Minutenanzahl zu erhöhen.

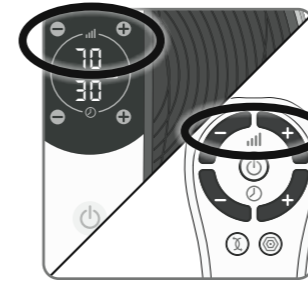
Drücken Sie auf dem Bedienfeld die Taste ⌚ (-), um die Minutenanzahl zu verringern.



- g** Drücken Sie die Taste  (+) einmal, um die Stimulation zu starten.

Die Einstellung nehmen Sie über die Bedienfeld-Tasten oder die Fernbedienung vor. Beim Erhöhen der Intensität müssen sich beide Füße auf den Fuß-Pads befinden.

Drücken Sie die Taste (+), um die Intensität zu erhöhen. Drücken Sie die Taste (-), um die Intensität zu verringern.

- h** Gewöhnen Sie sich an das Gefühl der Elektrischen Muskelstimulation (EMS). Verwenden Sie einige Tage lang eine niedrige Intensität für 30–60 Minuten einmal täglich.

Stellen Sie die Intensität auf eine Stufe ein, auf der Sie die Stimulation in Ihren Füßen spüren, die zu einer Kontraktion der Unterschenkelmuskulatur führt.

Es ist normal, wenn Sie in Ihren Füßen und Unterschenkelmuskeln ein kribbelndes oder unterschiedlich starkes Gefühl verspüren.

Revitive vibriert **nicht**.

- i** Nach einigen Tagen der Gewöhnung wählen Sie eine höhere Intensität aus, bei der Sie eine starke, aber immer noch **angenehme Kontraktion der Unterschenkelmuskeln spüren**.

Die meisten Menschen verspüren eine starke Kontraktion auf der Intensitätsstufe 40 oder höher.

Der IsoRocker® ermöglicht eine Auf- und Abwärtsbewegung von Revitive, wenn die Muskelkontraktionen fast den gewünschten Grad erreicht haben. Diese Bewegung wird durch Muskelkontraktionen im Bein verursacht. Die resultierende Bewegung der Knöchel durch den IsoRocker ist ein guter Hinweis darauf, dass die Intensitätsstufe für die Therapie ausreichend ist. Eine weitere Erhöhung der Intensität verbessert die Therapie, darf aber nie unangenehm werden.

Sie können eine Intensitätsstufe zwischen 1 und 99 einstellen.

Anmerkung: Die erforderliche Intensitätsstufe kann von Tag zu Tag variieren.

Bei Schmerzen oder Beschwerden:

- Nehmen Sie einen oder beide Füße von den Fuß-Pads, um die Stimulation zu stoppen.
- Verringern Sie die Intensität an den Fuß-Pads über den Intensitätsregler (-) des Bedienfelds oder über die Fernbedienung. Stellen Sie dann Ihre Füße wieder auf den Revitive.

j Wenn Sie einen oder beide Füße von den Fuß-Pads nehmen, unterbricht Revitive die Stimulation bis zu 10 Minuten lang. Die Anzeige blinkt und Sie hören einen Piepton. Der Timer wird gestoppt, bis Sie die Sitzung fortsetzen. Berühren Sie die Fuß-Pads nicht mit den Händen und heben Sie das Gerät nicht hoch, wenn die Pausefunktion nicht aktiviert ist.

Sie können die Stimulation fortsetzen, indem Sie beide Füße wieder auf die Fuß-Pads stellen und dann die  Taste (+) am Intensitätsregler drücken.

Wenn Revitive pausiert, können Sie die Intensitätsstufe durch Drücken der  Taste (-) am Intensitätsregler verringern.

Die Intensität kann nicht erhöht werden, während Revitive pausiert.

Nach 10 Minuten im Pausezustand schaltet Revitive sich ab.



k Die Zeitanzeige  (Minuten) läuft rückwärts, während Revitive das Programm durchläuft.

l Nach Ablauf der Zeit erscheint  00 in der Zeitanzeige Ihres Revitive und Sie hören drei Pieptöne.

m Revitive schaltet sich automatisch ab.

Schritt 4: Verwendung der Dualmodus-Elektroden-Pads

 Die Elektroden-Pads sind nur von einer Person zu verwenden. Verwenden Sie Body-Pads **nicht** gemeinsam mit anderen Personen.

Eine Schmerzbehandlung des gesamten Körpers wird mithilfe der Elektroden-Pads und einer der beiden bewährten Therapien  EMS und  TENS erreicht.

1. EMS-Modus

Verwenden Sie die Revitive-Elektroden-Pads im  EMS-Modus zur Stärkung und Rehabilitation der Muskeln nach Bedarf jederzeit, ab 30 Minuten pro Tag.

Verwenden Sie Revitive im  EMS-Modus nicht häufiger als 6 Mal für 30 Minuten (höchstens 180 Minuten) am Tag. Andernfalls kann es zu einer Ermüdung der Muskulatur kommen.

Wählen Sie eine Intensitätsstufe, bei der Sie eine **starke, aber angenehme Muskelkontraktion** spüren.

2. TENS-Modus

Die Verwendung von Revitive im  TENS-Modus wird für die kurzfristige Linderung von chronischen Gelenk-, Muskel-, Nerven- oder arthritischen Schmerzen empfohlen. Nutzen Sie dieses Programm je nach Bedarf 20–30 Minuten pro Sitzung.

Wählen Sie eine Intensität, die ein **starkes, aber immer noch angenehmes kribbelndes Gefühl** ohne Schmerzen verursacht.

Die Elektroden-Pads können nicht gleichzeitig mit den Fuß-Pads benutzt werden. Bei Verwendung der Elektroden-Pads schalten sich die Fuß-Pads automatisch ab.

Verwenden Sie die Pads NICHT an Kopf, Gesicht, Nacken- oder Brustbereich.

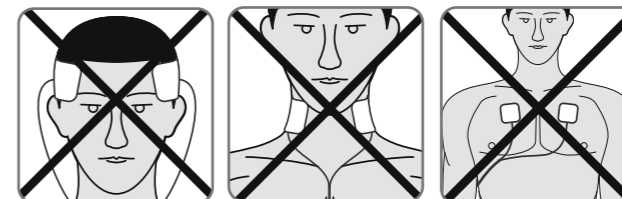

Bedienungsanleitung

a Wählen Sie den Bereich für die Elektrostimulation aus.

✓ Empfehlungen für die Befestigung der Pads:

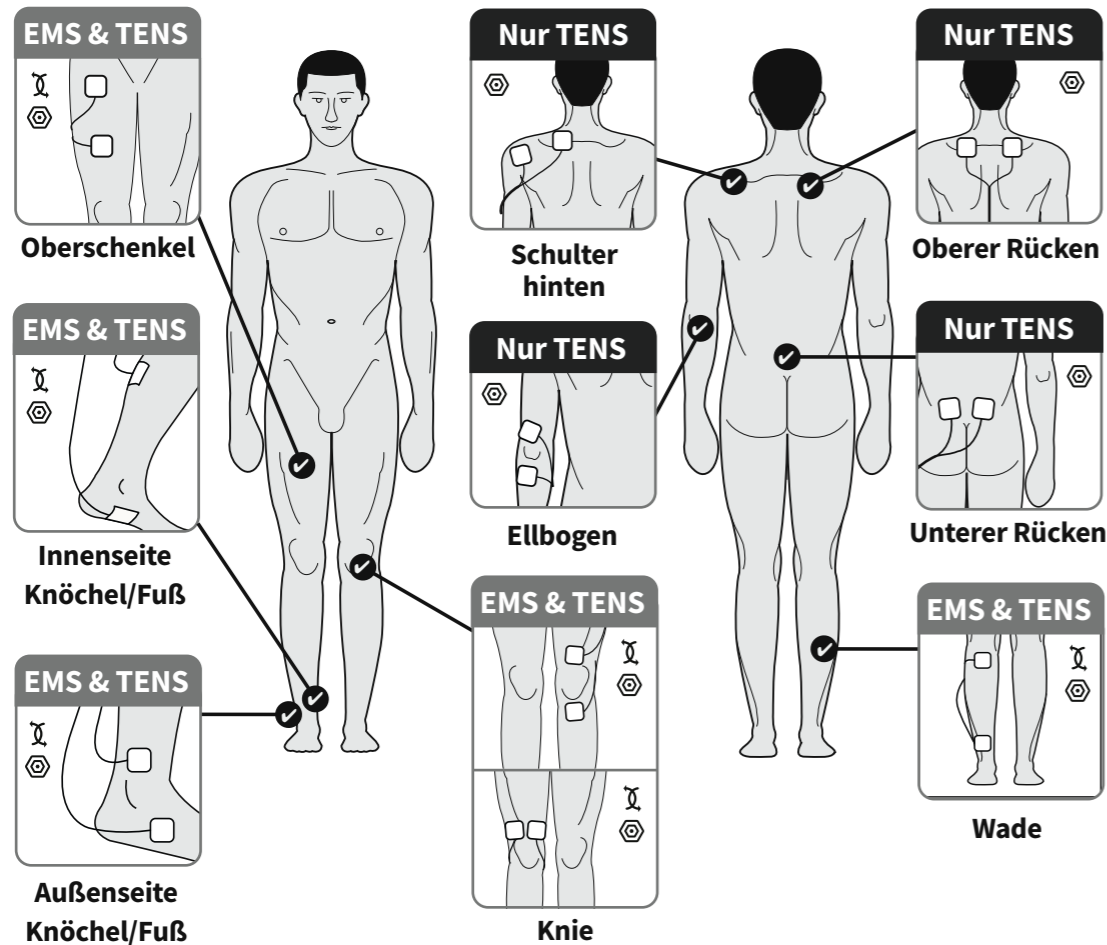

Wenn Sie TENS zur Schmerzlinderung einsetzen, positionieren Sie die Pads auf beiden Seiten des Bereiches, der Ihnen Schmerzen verursacht.

b Waschen Sie die zu behandelnden Körperstellen und trocknen Sie sie ab.

c Vergewissern Sie sich, dass Revitive ausgeschaltet ist. Wenn das Bedienfeld noch leuchtet, drücken Sie die Ein-/Aus-Taste, um Revitive auszuschalten.

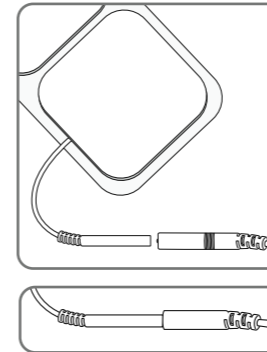

d Bringen Sie die Pads am Elektroden-Kabel an.

Stecken Sie die Anschlüsse fest zusammen. Es sollte **keine Lücke** vorhanden sein. Sind die Anschlüsse nicht ohne Lücke zusammengesteckt, kann dies unangenehm sein.

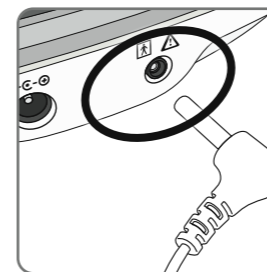

e Stecken Sie das andere Ende des Elektroden-Kabels in die Öffnung an der Seite des Revitive

Bei Verwendung der Elektroden-Pads schalten sich die Fuß-Pads automatisch ab.

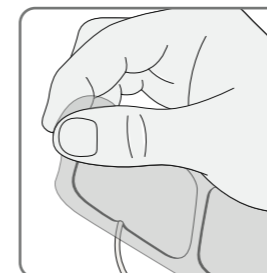

f Ziehen Sie die Kunststofffolie vorsichtig von den Pads ab. Kleben Sie die Pads nach jedem Gebrauch wieder auf die Kunststofffolie.

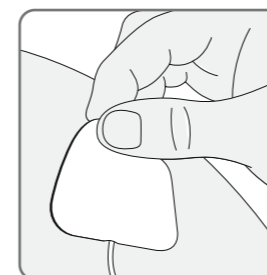

g Platzieren Sie die Elektroden-Pads auf die Körperstelle(n), die stimuliert werden soll(en) (siehe Seite 58). Drücken Sie dabei die selbstklebende Seite vorsichtig auf die Haut.

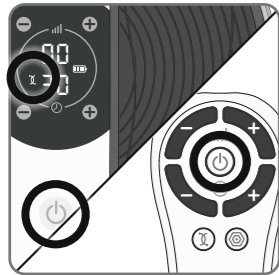

- h** Um Revitive einzuschalten, drücken Sie die Ein-/Aus-Taste auf dem Gerät oder auf der Fernbedienung.

Sie hören einen Piepton und die Anzeige leuchtet. Es werden die Zeit ⌚ (30 Minuten) und die Intensität (00) sowie das EMS-Symbol angezeigt.



Die Revitive Elektroden-Pads sorgen im EMS-Modus automatisch für die Stimulation.

Wenn Sie die Revitive-Elektroden-Pads im TENS-Modus verwenden möchten, drücken Sie die TENS-Taste auf der Fernbedienung.

Daraufhin sehen Sie das TENS-Symbol auf der Anzeige.

Weitere Anweisungen zum Umschalten zwischen EMS- und TENS-Modus finden Sie auf Seite 62.



- i** Stellen Sie die Zeit für Revitive ein. Die Standardzeit beträgt 30 Minuten. Sie können den Timer auf bis zu 60 Minuten einstellen.

Wenn Sie nicht die Standardzeit von 30 Minuten verwenden möchten, stellen Sie die von Ihnen gewünschte Minutenanzahl ein. Die Einstellung nehmen Sie über die Bedienfeld-Tasten oder die Fernbedienung vor.

Drücken Sie auf dem Bedienfeld die Taste ⌚ (+), um die Minutenanzahl zu erhöhen.

Drücken Sie auf dem Bedienfeld die Taste ⌚ (-), um die Minutenanzahl zu verringern.

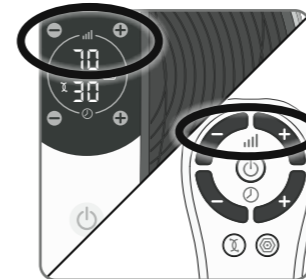

- j** Drücken Sie die Taste (+) einmal, um die Stimulation zu starten.

Erhöhen Sie die Intensität weiter, bis Sie die Stimulation spüren können. Sie können eine Intensitätsstufe zwischen 1 und 99 einstellen.

Die Einstellung nehmen Sie über die Tasten am Gerät oder die Fernbedienung vor.

Drücken Sie die Taste (+), um die Intensität zu erhöhen. Drücken Sie die Taste (-), um die Intensität zu verringern.

Es ist normal, wenn Sie in den Muskeln, die Sie behandeln, ein kribbelndes oder unterschiedlich starkes Gefühl verspüren.

Anmerkung: Die erforderliche Intensitätsstufe kann von Tag zu Tag variieren.

Bei Schmerzen oder Beschwerden:

- Verringern Sie die Intensität an den Pads über den Intensitätsregler (-) des Bedienfelds am Gerät oder über die Fernbedienung.
- Sie können die Behandlung auch vor dem Ende der 30-minütigen Behandlungssitzung beenden, um Hautreizungen zu vermeiden. Falls Sie dies wünschen, können Sie das Gerät über die Ein-/Aus-Taste am Gerät oder die Fernbedienung ausschalten.

- k** Die Zeitanzeige ⌚ (Minuten) läuft rückwärts, während Revitive das Programm durchläuft.

Nach Ablauf der Zeit hören Sie drei Pieptöne und Ihr Revitive schaltet sich automatisch ab.

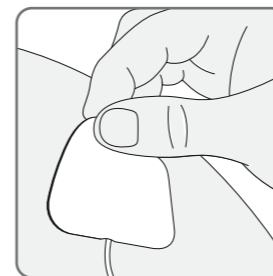

- l** Vergewissern Sie sich, dass das Gerät ausgeschaltet ist, und ziehen Sie dann die Pads vorsichtig von der Haut ab.

Ziehen Sie nicht an den Elektroden-Kabeln, um die Pads von der Haut zu entfernen, da die Kabel dadurch beschädigt werden können.

- m Kleben Sie die Pads nach jedem Gebrauch wieder auf die Kunststofffolie.

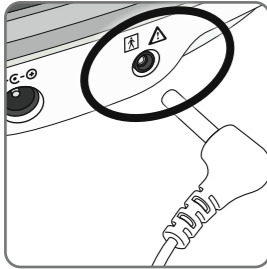

- n Ziehen Sie das Elektroden-Kabel von der Gerätebuchse des Revitive ab.
Die Elektroden-Kabel müssen nicht von den Pads entfernt werden.
- o Sie können die Stimulation bei Bedarf unterbrechen, indem Sie das Elektroden-Kabel vom Revitive-Gerät oder von den Pads entfernen. Das Revitive-Gerät pausiert dann bis zu 10 Minuten lang. Innerhalb dieses Zeitraums können Sie das Kabel wieder einstecken und die Taste (+) drücken, um die Stimulation neu zu starten.
Nach 10 Minuten im Pausenzustand schaltet Revitive sich ab.

Schritt 4.1: Umschalten zwischen EMS- und TENS-Modus

Um zwischen EMS- und TENS-Modus umzuschalten, drücken Sie die Taste des von Ihnen gewünschten Stimulationsmodus auf der Fernbedienung.

Der gewählte Modus wird auf der Anzeige markiert.

Ein Umschalten vom EMS- zum TENS-Modus (oder umgekehrt) während der Behandlung setzt den Timer auf 30 Minuten zurück. Die Intensität wird ebenfalls auf Null zurückgesetzt.



Schritt 5: Reinigung und Aufbewahrung Ihres Revitive

- a Vergewissern Sie sich, dass Revitive ausgeschaltet ist.
- b Wischen Sie die Fuß-Pads mit einem weichen, feuchten Tuch ab. Verwenden Sie keine scharfen Reinigungsmittel. Tauchen Sie das Gerät nicht in Wasser ein.
- c Bewahren Sie das Gerät an einem kühlen, trockenen und staubfreien Ort und vor direkter Sonneneinstrahlung geschützt auf.
- d Kleben Sie die Elektroden-Pads auf die Kunststofffolie.
- e Bewahren Sie die Elektroden-Pads an einem trockenen und gut belüfteten Ort auf, an dem sie vor direkter Sonneneinstrahlung geschützt sind. Die Elektroden-Pads müssen zur Aufbewahrung nicht von den Elektroden-Kabeln entfernt werden.

Austausch der Batterien

Für die Fernbedienung benötigen Sie zwei 1,5 V-Batterien des Typs AAA.

Austausch der Elektroden-Pads

Die Elektroden-Pads können circa 20 bis 30 Mal wiederverwendet werden. Wenn die Klebefähigkeit der Pads nachlässt, verreiben Sie ein paar Tropfen Wasser auf der Oberfläche. Ersatz-Pads können Sie über www.revitive.de beziehen.

Problem	Mögliche Ursache	Lösung
Revitive ist eingeschaltet (LED-Anzeige leuchtet auf), aber ich verspüre keine elektrische Stimulation durch die Fuß-Pads.	Die unbedeckten Füße stehen nicht gleichzeitig auf den Fuß-Pads.	Vergewissern Sie sich, dass Ihre Füße unbedeckt sind und jeder Fuß gleichzeitig auf jedem der Fuß-Pads steht. Erhöhen Sie die Intensität  weiter bis max. zur höchsten Stufe 99, bis Sie die Stimulation spüren können.
	Ihre Füße sind möglicherweise trocken.	Cremen Sie Ihre Fußsohlen ein, um die Leitfähigkeit und Stimulation zu verbessern. Starten Sie dann die Behandlung erneut. Sie müssen möglicherweise die Intensitätsstufe erhöhen.
	Sie sind möglicherweise dehydriert.	Trinken Sie vor und nach Verwendung des Geräts genügend Wasser. Das Gerät erzeugt mithilfe Ihres Körpers den Stromkreis. Wasser ist ein hervorragender Stromleiter. Wenn Ihr Körper nicht ausreichend hydriert ist (unter 60 %), ist die Stimulation nicht so stark. Deshalb ist es wichtig, den Körper stets gut hydriert zu halten.
	Die  Intensitätsstufe ist möglicherweise zu niedrig eingestellt.	Das Gerät ist sehr sicher in der Anwendung. Erhöhen Sie die Intensität  immer weiter in Richtung Stufe 99, bis Sie die Stimulation spüren. Sie werden eventuell feststellen, dass Sie die Intensitätsstufe  erhöhen müssen, wenn sich Ihr Körper an die Behandlung gewöhnt hat. Es ist nicht das Ziel, sich auf Stufe 99 vorzuarbeiten, sondern eine Stufe zu finden, die für Sie angenehm ist.
	Das Elektroden-Kabel ist an das Gerät angeschlossen.	Ziehen Sie das Elektroden-Kabel ab. Die Fuß-Pads funktionieren nicht, solange das Elektroden-Kabel angeschlossen ist.
	Revitive befindet sich möglicherweise im automatischen Pausezustand.	Sie müssen ausreichend Wasser getrunken haben und die Haut an Ihren Füßen muss gut mit Feuchtigkeit versorgt sein. Stellen Sie beide Füße auf die Fuß-Pads und drücken Sie die Intensitätstaste  (+), um die Stimulation fortzusetzen.
	Wenn Sie trotz der genannten Lösungen noch immer keine Stimulation spüren:	Überprüfen Sie das Gerät. Legen Sie dazu eine Hand so auf die Fuß-Pads (am besten auf den Fersenbereich), dass Sie beide Pads gleichzeitig berühren. Stellen Sie mit der anderen Hand zunächst die  Null ein und erhöhen Sie die Intensitätsstufe so lange, bis Sie die Stimulation spüren können. Wenn Sie die Stimulation an Ihrer Hand spüren können, funktioniert das Gerät. Wenn Sie auch auf Intensitätsstufe 99 nichts spüren, kontaktieren Sie bitte Ihren offiziellen Vertriebshändler.

Problem	Mögliche Ursache	Lösung
Die LED-Anzeige leuchtet nicht auf, und Revitive funktioniert nicht, obwohl es eingeschaltet ist.	Das Netzteil steckt nicht richtig in der Steckdose oder im Gerät.	Überprüfen Sie, dass das Netzteil korrekt in der Steckdose steckt und mit dem Gerät verbunden ist. Wenn es immer noch nicht funktioniert, kontaktieren Sie Ihren offiziellen Vertriebshändler.
	Leerer Akku	Stecken Sie das Kabel des Geräts in eine Steckdose und laden Sie den Akku auf oder betreiben Sie das Gerät über das Stromnetz.
Revitive vibriert nicht.	REVITIVE IST NICHT DARAUF AUSGELEGT, ZU VIBRIEREN.	
Der IsoRocker® imitiert die Abrollbewegung nicht.	Die Muskeln in Ihren Beinen verursachen die „Abrollbewegung“, der IsoRocker® ist nur die Drehachse.	Der IsoRocker® bewegt sich nur dann, wenn die Intensität erhöht wird, da dadurch die Unterschenkelmuskeln zum Zusammenziehen angeregt werden. Möglicherweise können Sie die Intensität nicht ohne Weiteres hoch einstellen. Sie müssen sich zuerst an die Empfindung gewöhnen. Wichtig ist, eine für Sie angenehme Intensitätsstufe einzustellen.
	Das Gerät steht zu weit entfernt vor Ihnen.	Setzen Sie sich so, dass Ihre Knie im rechten Winkel stehen.
Der IsoRocker® macht auf hartem Boden ein Klopfgeräusch.	Falsche Aufstellung des Geräts oder zu hohe Intensitätsstufe.	Stellen Sie das Gerät anders auf oder stellen Sie die Intensitätsstufe niedriger ein. Das Klopfgeräusch sollte so abnehmen. Als Alternative können Sie eine Bodenmatte unter das Gerät legen, um das Geräusch zu dämpfen.
Meine Beine schmerzen nach der Behandlung.	Die Intensitätsstufe  ist möglicherweise zu hoch eingestellt. Ihre Muskeln werden daher überanstrengt.	Lassen Sie nach jeder Behandlung genügend Zeit verstreichen, damit sich Ihre Muskeln erholen können (genauso wie nach starker, körperlicher Anstrengung). Beginnen Sie bei der nächsten Anwendung auf einer niedrigeren Stufe (auf der Sie eine sanfte elektrische Stimulation spüren, die Sie als angenehm empfinden) und reduzieren Sie die Anwendungsdauer, bis sich Ihre Muskeln an die Stimulation gewöhnt haben.

Fehlerbehebung

Problem	Mögliche Ursache	Lösung
Ich habe meine Füße auf das Gerät gestellt, aber ich sehe das TENS-Symbol auf dem Bedienfeld nicht	TENS steht nur über die Elektroden-Pads zur Verfügung.	
Bei Verwendung der Elektroden-Pads fühlt sich die Stimulation unangenehm an.	Eventuell ist die von Ihnen ausgewählte Stimmulationsstufe zu hoch oder Ihre Haut ist verletzt.	Verringern Sie die Stimmulationsstufe mithilfe des (-) Intensitätsreglers am Gerät oder an der Fernbedienung. Möglicherweise können Sie das Gerät erst wieder verwenden, wenn die Haut abgeheilt ist.
Ich bin nicht sicher, welchen Behandlungsmodus ich verwende, wenn ich die Elektroden-Pads benutze.		Sehen Sie sich die Anzeige auf dem Gerät an. Wenn die Elektroden-Pads im EMS-Modus sind, wird das EMS-Symbol angezeigt. Wenn die Elektroden-Pads im TENS-Modus sind, wird das TENS-Symbol angezeigt.
Ich kann plötzlich keine Stimulation mehr spüren, wenn ich die Elektroden-Pads benutze.	Eventuell haben Sie versehentlich die andere Stimmulationsmodus-Taste gedrückt.	Wenn Sie die andere Stimmulationsmodus-Taste betätigen (d. h. die TENS-Taste, wenn der EMS-Modus bereits läuft, oder umgekehrt), wird der Timer auf 30 Minuten zurückgesetzt. Die Intensität wird ebenfalls auf Null zurückgesetzt.
	Vielleicht haben Sie versehentlich ein Pad getrennt und so die Stimulation unterbrochen.	Befestigen Sie die Pads wieder am Körper oder stecken Sie das Kabel wieder ein und drücken Sie die Taste (+), um die Sitzung fortzusetzen.

Weitere Informationen sowie Antworten auf häufig gestellte Fragen finden Sie auf support.revitive.de

Technische Daten

DE

Produktbezeichnung	Revitive Medic
Modell	5573AQ
Frequenzbereich (+/- 10%)	EMS: 20Hz - 53Hz TENS: 80Hz - 130Hz
Ausgangsstrom	EMS: Max 15mA TENS: Max 19mA
Gewicht (+/- 0,5kg)	1,4 Kg
Maße	360 mm (Ø) x 76,5 mm
Stromverbrauch	5W
Netzteil	CE-gekennzeichnet
Stromquelle Eingang (Netzteil in Gebrauch) Ausgang 	100-240V AC () , 50/60Hz, 0.18A 5V () DC ,1.0A
Batterie	Lithium Ion, 1200mAh, 3.7V
Batterielebensdauer	500 Ladezyklen
Anwendungsteile Bauteil von Revitive, das bei normaler Nutzung physischen Kontakt zum Anwender hat, um die Behandlung durchzuführen	Elektroden-Pads - 5cm x 5cm = 25cm ² SoftTouch Pads (Fuß-Pads) - 253,69cm ²
Betriebsdauer des Geräts und Fernbedienung	4 Jahre

Die Bedientasten der Fernbedienung entsprechen den Bedienelementen des Geräts

Betriebsfrequenz	38 KHz
Reichweite im Betrieb	0 bis 25 m horizontal 0 bis 18 m bei einem Winkel von +/- 30 Grad zur Horizontalen

Ausgangsspezifikationen für Elektrische Muskelstimulation (EMS):

Impulswellen	Zweiphasig	
Form	Quadratisch symmetrisch mit Polaritätswechsel	
Maximale Ausgangsspannung (+/-15%) bei 500 Ω	Fuß: 35Vp	Körper: 19Vp
Impulsdauer (+-10%)	Fuß: 450-970µs	Körper: 450µs
Nettoladung @ 500Ω	[0,001] mC	
Maximale Leistungsdichte @ 500Ω	Fuß: 0,414 mW/cm ²	Körper: 1,52 mW/cm ²
EIN Zeit (+/- 10%)	Fuß: 1,9 - 8,3s	Körper: 1,9 - 6,5s
EIN Zeit (+/- 10%)	Fuß: 1,00 - 1,50s	Körper: 1,00s

Ausgangsspezifikationen für Transkutane Elektrische Nervenstimulation (TENS):

Impulswellen	Zweiphasig	
Form	Rechteckig	
Maximale Ausgangsspannung bei 500 Ω	50V	
Impulsdauer	100µs	
Nettoladung pro Impuls bei 500 Ω	0µC	
Maximale durchschnittliche Leistungsdichte bei 500 Ω	4,19 mW/cm ²	

Die Werte der Impulsdauer, Impuls-Wiederholungshäufigkeiten und -höhen, einschließlich jeglicher Gleichstromkomponente, dürfen nicht um mehr als ± 20 % abweichen, wenn sie mit einem Lastwiderstand innerhalb des spezifizierten Bereichs gemessen werden.









Falls ein Nachweis erforderlich ist, dass das Revitive-Gerät nach einem gewissen Zeitraum innerhalb seines wesentlichen Leistungsspektrums arbeitet, sollte der Hersteller kontaktiert werden.

Symbole

Entspricht der europäischen Richtlinie für Medizinprodukte (93/42/EWG) Beurteilung der UK-Konformität Das Produkt erfüllt alle einschlägigen gesetzlichen Anforderungen des Vereinigten Königreichs (UK).	
Die Chargen- und Seriennummer einschließlich Herstellungsjahr (JJJJ) und -monat (MM) befinden sich auf der Verpackung und an der Unterseite des Geräts.	LOT #JJJJMMXXXXX
Artikelnummer	REF
Anwendungsbeschränkungen, Warnhinweise und Vorsichtsmaßnahmen Bitte lesen Sie diese Hinweise aufmerksam durch, bevor Sie Revitive verwenden	
Betrieb	
Verbleibende Zeit	
Intensitätsstufe	
EMS-Modus	
TENS-Modus	
Akkuanzeige	
Positive Polarität	
Medizinisches elektrisches Gerät der Schutzklasse II mit doppelter Isolierung	
Medizinisches elektrisches Gerät des Typs BF	
Berechtigter Hersteller des Geräts	
EU/EG autorisierter Stellvertreter Europa	EC REP

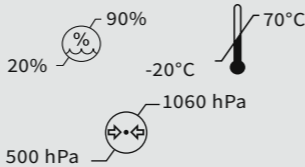
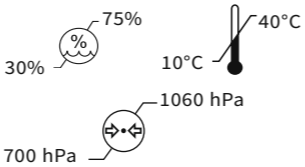
Technische Daten

Symbole

<p>FCC-Zeichen Das für die in den Vereinigten Staaten hergestellten oder vertriebenen elektronischen Produkte verwendete Prüfzeichen bestätigt, dass die elektromagnetische Interferenz von Revitive unter den Grenzwerten der US-Behörde Federal Communications Commission (FCC) liegt. Actegy Ltd erfüllt alle einschlägigen Vorschriften der FCC.</p>	
<p>Bedienungsanleitung beachten</p>	
<p>Richtlinie über Abfallentsorgung von Elektro- und Elektronikgeräten (WEEE-Richtlinie) Dieses Produkt darf am Ende seiner Lebensdauer nicht über den normalen Haushaltsabfall entsorgt werden, sondern muss an einem Sammelpunkt für das Recycling von elektronischen Geräten abgegeben werden.</p>	
<p>IP21 – Schutzart-Klassifizierung</p>	<p>IP21</p>
<p>Verfallsdatum</p>	 JJJJ MM TT
<p>Feuchtigkeits-, Temperatur- und Luftdruckgrenze für Aufbewahrung und Transport</p>	
<p>Feuchtigkeits-, Temperatur- und Luftdruckgrenze für Betriebsbedingungen Wenn das Gerät hohen oder niedrigen Temperaturen außerhalb des spezifizierten Betriebsbereichs von 10-40 °C ausgesetzt war, muss sich das Gerät erneut auf die empfohlene Betriebstemperatur einstellen, um eine fortwährende Produktleistung zu gewährleisten.</p>	
<p>Nur für die Benutzung in Innenräumen geeignet</p>	
<p>Medizinprodukt enthält kein Latex aus Naturkautschuk</p>	
<p>Gerät nicht auseinanderbauen</p>	
<p>Das Markenzeichen „Grüner Punkt“ auf der Verpackung bedeutet, dass Actegy einen finanziellen Beitrag an den nationalen Betreiber für Verpackungsverwertung geleistet hat, der gemäß den in der europäischen Richtlinie Nr. 94/62/EG und dem entsprechenden nationalen Gesetz festgelegten Grundsätzen festgelegt wurde.</p>	

Garantie

DE

1. Revitive/Actegy gewährt auf das erworbene Produkt eine Herstellergarantie von 24 Monaten ab dem Kaufdatum oder beim Kauf in einem Online-Shop ab dem Datum der Lieferung des Produkts. Der Garantieanspruch gilt für Käufe, die in Frankreich, Deutschland, Belgien, Luxemburg und in den Niederlanden getätigt wurden. Defekte oder beschädigte Produkte, die unter die Herstellergarantie fallen, werden von Revitive/Actegy oder wenn sie nicht direkt bei Revitive/Actegy gekauft wurden, vom jeweiligen Verkäufer des Produkts, kostenlos umgetauscht, es sei denn der Garantieanspruch ist nach Ziffer 2 ausgeschlossen. Der Garantieanspruch besteht, wenn für das Produkt über den oben genannten Zeitraum von 24 Monaten hinaus eine Sonder-Garantieverlängerung durch Revitive/Actegy gewährt wird, für die Dauer einer solchen Verlängerung weiter.

2. Garantieausschlüsse: Der Garantieanspruch ist ausgeschlossen, wenn die Beschädigung auf einer Fremdeinwirkung auf das Produkt beruht; bei unsachgemäßer Verwendung bzw. unsachgemäßem Einsatz des Produkts; wenn der Endkunde kein Verbraucher ist; wenn das Produkt durch Fahrlässigkeit des Kunden oder aufgrund mangelnder Wartung durch den Kunden beschädigt wird.

3. Um den Garantieanspruch geltend zu machen, hat der Kunde sich an den jeweiligen Verkäufer des Produkts zu wenden, wenn das Produkt nicht direkt bei Revitive/Actegy gekauft wurde, oder sich direkt an die lokale Revitive/Actegy-Vertretung zu wenden. Die Kontaktdaten der Revitive/Actegy-Vertretungen sind auf der Rückseite dieses Handbuchs

aufgeführt. Ist das Revitive-Produkt defekt oder beschädigt und liegt kein Grund für einen Garantieausschluss vor, organisiert Revitives/Actegys Kundendienst oder der jeweilige Verkäufer kostenlos die Rücksendung und den Umtausch des Revitive-Produkts.

4. Das Revitive-Produkt muss in der Originalverpackung zurückgesendet werden. Wenn das Revitive-Produkt nicht in der Originalverpackung zurückgesendet wird, können zusätzliche Gebühren anfallen. Peripheriegeräte sowie sämtliches Zubehör und Handbücher für das Revitive-Produkt müssen bei der Rücksendung des Produkts in der Verpackung enthalten sein.



5. Diese Herstellergarantie wird zusätzlich zu den gesetzlichen Gewährleistungsansprüchen des Kunden gewährt. Die gesetzlichen Gewährleistungsansprüche werden durch die Herstellergarantie nicht eingeschränkt oder sonst berührt. Der Kunde kann die Voraussetzungen der gesetzlichen Gewährleistungsansprüche, sollte dies nach geltendem nationalen Recht erforderlich sein, online auf www.revitive.de/garantie einsehen oder per Post bei der lokalen Revitive/Actegy-Vertretung anfordern.

6. Die Herstellergarantie unterliegt bei Verkäufen in Frankreich, Belgien, Luxemburg und den Niederlanden französischem Recht und bei Verkäufen in Deutschland deutschem Recht, vorbehaltlich der zwingenden Bestimmungen des Rechts des Staates, in dem der Kunde seinen Wohnsitz hat.

Ihre zweijährige kostenfreie Garantie zu aktivieren, registrieren Sie bitte Ihr Gerät auf: support.revitive.de

Voor de beste resultaten

Dagelijks gebruiken

 Intensiteit **40+**
 **30-60** min

 gedurende
60+ dagen

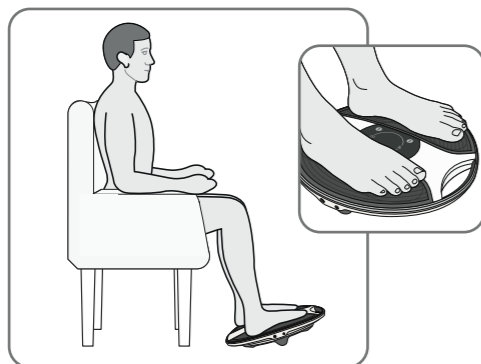

Instructievideo's

Ga voor video's over het instellen en gebruiken van uw Revitive-systeem naar:
support.revitive.nl

2 jaar garantie

Om te profiteren van 2 jaar gratis garantie, dient u uw apparaat te registreren op:
support.revitive.nl

Inhoudsopgave

NL

Wat zit er in de doos?	74
Onderdelen en knoppen	75-76
Introductie tot Revitive	77-78
Gebruikersprofiel	77
Indicaties voor gebruik	77-78
Belangrijke veiligheidsmaatregelen	79-84
Voor wie is Revitive niet bedoeld	79
Waarschuwingen en voorzichtigheid geboden	80-82
Veiligheidsmaatregelen	83-84
Bijwerkingen	84
Instructies voor gebruik	85-98
Stap 1: De Revitive in gebruik nemen	85
Stap 2: Revitive voeden	86-87
Stap 3: Gebruik van de SoftTouch voetstappen	88-91
Stap 4: Gebruik van de Dualmode elektroden	92-97
4.1: Schakelen tussen EMS en TENS	97
Stap 5: Hygiëne en opbergen	98
De batterijen en lichaamselektroden vervangen	98
Problemen oplossen	99-101
Technische specificaties	102-105
Garantie	106

Wat zit er in de doos?

Controleer na opening van de doos of de volgende componenten aanwezig zijn. Als u denkt dat er een component ontbreekt, neemt u contact met ons op via onze hulplijn. Telefoonnummers staan vermeld op de achterzijde van deze handleiding.

- 1** AC/DC-adapter
Kabellengte 180cm

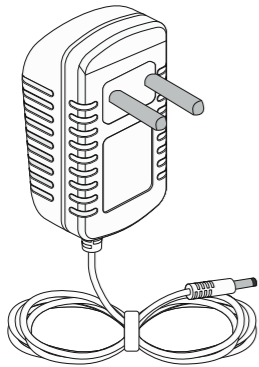

- 2** Revitive Medic Plus



- 3** Lichaamselektroden

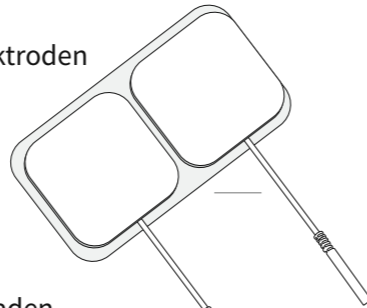

- 4** Geleidingsdraden
Kabellengte 150cm

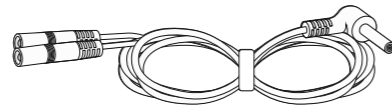

- 5** Afstandsbediening



- 6** AAA - batterijen x2

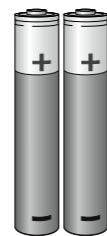

Onderdelen en knoppen

NL

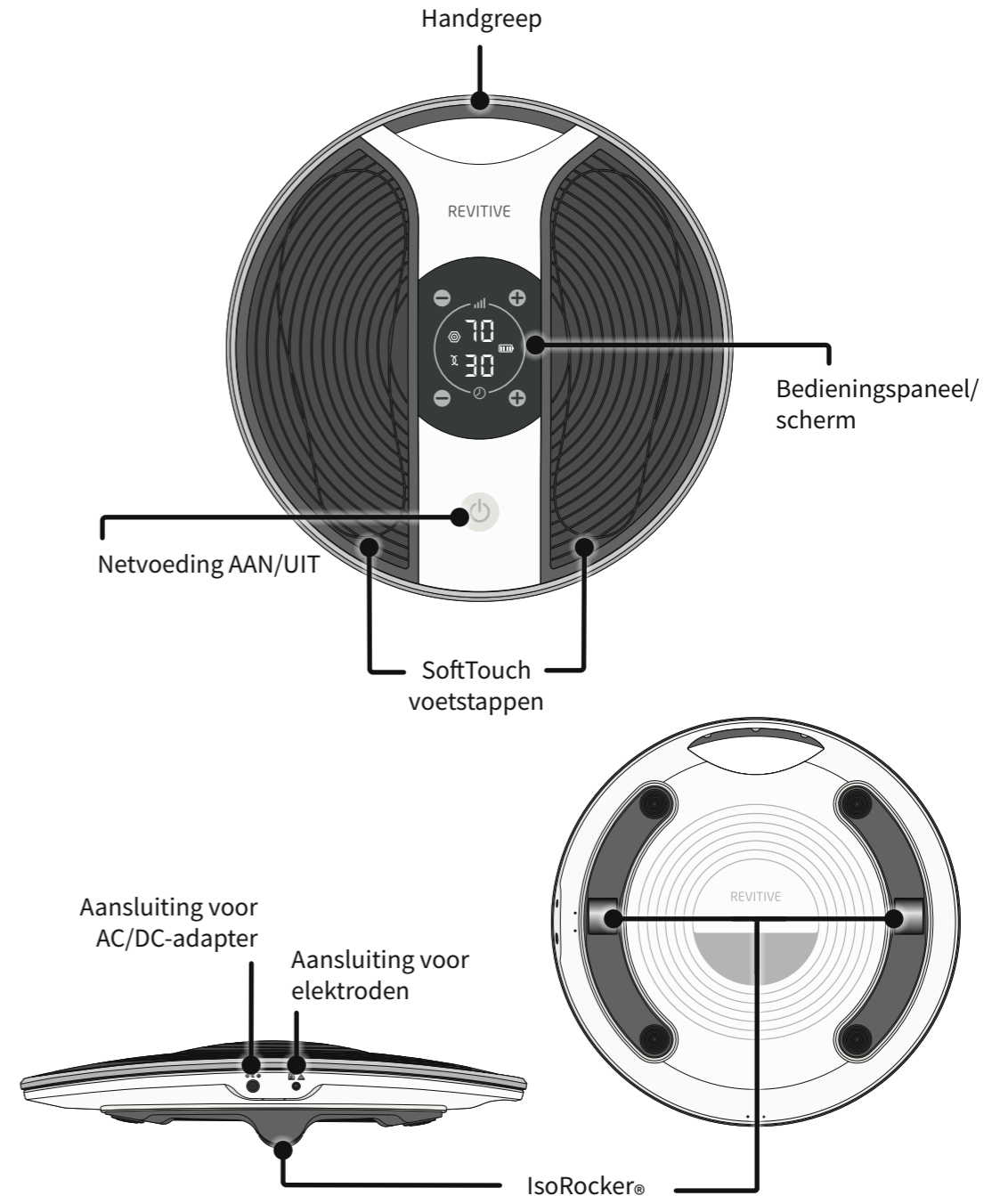

Bedieningspaneel

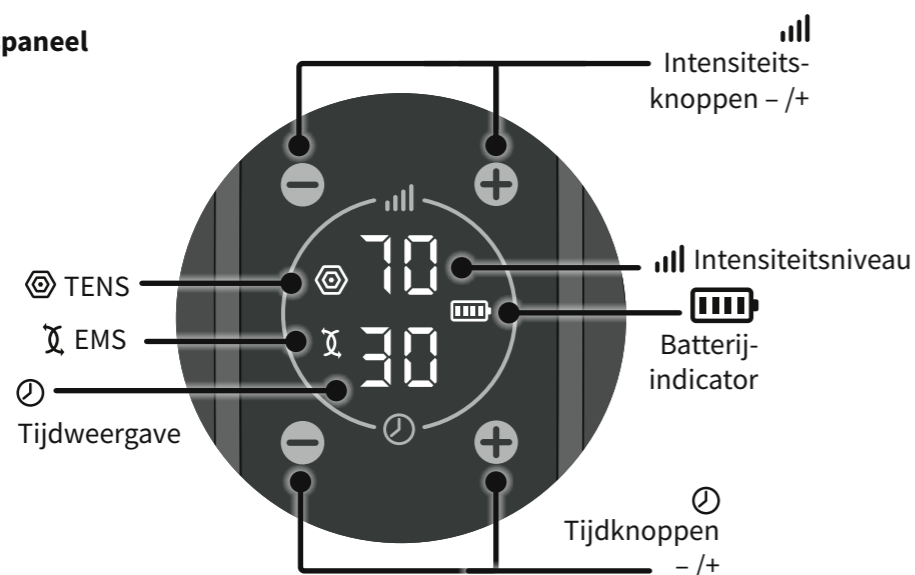

Afstandsbediening

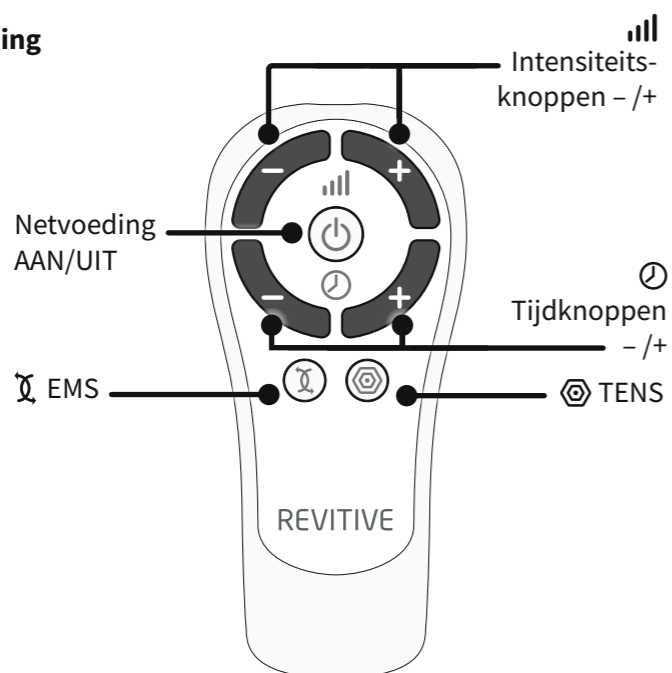

Gebruikersprofiel

Het apparaat is bedoeld voor gebruikers in een thuisomgeving die kampen met verminderde mobiliteit, slechte bloedsomloop en daarmee verband houdende problemen zoals pijn, stijve en gezwollen benen, enkels en voeten.

De Revitive is bedoeld voor gebruik door eindgebruikers in een niet-klinische omgeving en zonder toezicht of interventie van een arts tijdens het gebruik.

De gebruiker is doorgaans volwassen en hoeft geen specifieke demografische kenmerken als geslacht, etniciteit of opleidingsniveau te hebben.

(1) Elektrische spierstimulatie (EMS) - Indicaties voor gebruik

Wanneer de voetstappen van de Revitive worden gebruikt:

- Vermindering van pijn en ongemak in benen/enkels/voeten – veroorzaakt door een slechte bloedsomloop (perifere arteriële aandoening)
- Verbetering van de bloedsomloop in de benen - veroorzaakt door een perifere arteriële aandoening
- Verbetering van de bloedsomloop om bloedophoping (stagnatie) te verminderen of voorkomen – veroorzaakt door een slechte bloedsomloop (chronische veneuze insufficiëntie/spataderen)
- Vergroot de loopafstand voordat zich symptomen van claudicatio (pijn) voordoen – veroorzaakt door een perifere arteriële aandoening
- Verbetert klachten in verband met spataderen/chronische veneuze insufficiëntie
- Helpt de beenaderen in goede conditie te houden – door verbetering van de bloedsomloop, de toevoer van meer zuurstofrijk bloed en vermindering van zwellingen (oedeem) in de benen, voeten en enkels

Wanneer de Revitive met de elektrodenpads wordt gebruikt, aangebracht op de benen, wordt daarmee het volgende beoogd:

- Vermindering van pijn en ongemak in de benen/enkels/voeten - veroorzaakt door diabetische perifere neuropathie, of zwellingen (oedeem) als gevolg van osteoartrose of na een operatie
- Vermindering van zwellingen in de benen/enkels/voeten - veroorzaakt door periodes van immobiliteit als gevolg van osteoartrose of letsels

Introductie tot Revitive

(1) Elektrische spierstimulatie (EMS) - Indicaties voor gebruik (vervolg)

Wanneer de Revitive met de elektrodenpads wordt gebruikt, aangebracht op de benen, wordt daarmee het volgende beoogd:

- Verbetering van de bloedsomloop om bloedophoping (stagnatie) te verminderen of te voorkomen - veroorzaakt door diabetes of door periodes van immobiliteit na een operatie
- Versterking van de spieren om de mobiliteit in de benen terug te krijgen na periodes van immobiliteit als gevolg van COPD, osteoartrose of na een operatie

Daarnaast kan Revitive, als u een zittend leven leidt of gedurende lange periodes niet actief bent, helpen bij:

- Verlichting van zware, pijnlijke en vermoeide benen, evenals kramp
- Vermindering van gezwollen voeten en enkels
- Versterking van de beenspieren
- Helpt de beenaderen in goede conditie te houden
- Actieve verbetering van de bloedsomloop

(2) Transcutane elektrische zenuwstimulatie (TENS) - Indicaties voor gebruik

Wanneer de Revitive met de lichaamselektroden wordt gebruikt, wordt daarmee het volgende beoogd:

- Tijdelijke verlichting van pijn met musculoskeletale of neuropathische oorzaak
- Verlichting van pijn in verband met artrose
- Verlichting en beheersing van chronische pijn, geassocieerd met musculoskeletale pijn, artrose en fibromyalgie
- Verlichting van pijn na een operatie of trauma

De bovengenoemde indicaties voor gebruik zijn goedgekeurd conform de richtlijn betreffende medische hulpmiddelen 93/42/EEG

Belangrijke veiligheidsmaatregelen NL

Lees vóór gebruik alle instructies.

Bewaar deze instructies.

Revitive is niet voor iedereen geschikt.



Niet gebruiken (contra-indicaties):

- als bij u een elektronisch implantaat zoals een pacemaker of AICD (Automatic Implantable Cardioverter Defibrillator) is ingebracht;
- tijdens de zwangerschap;
- als u onder behandeling staat voor, of symptomen hebt van, bestaande diep-veneuze trombose (DVT).

Langdurige perioden van inactiviteit kunnen uw risico op het ontstaan van diep-veneuze trombose (DVT) vergroten. DVT is een bloedstolsel dat zich meestal in een diepe ader in het been voordoet. Indien een deel van het bloedstolsel los breekt, kan dit leiden tot mogelijk levensbedreigende complicaties, zoals longembolie.

Als u gedurende langere tijd inactief bent geweest en u meent dat u een bloedstolsel hebt, raadpleeg dan onmiddellijk uw arts. **Om te voorkomen dat het stolsel loskomt, mag Revitive niet worden gebruikt.**

In sommige gevallen van DVT doen zich geen klachten voor. Toch is het belangrijk dat u van de klachten op de hoogte bent, o.a.:

- Pijn, zwelling en gevoeligheid in een van uw benen (meestal uw kuit)
- Heftige pijn in het betreffende gebied
- Warme huid in de buurt van het stolsel
- Rode huid, met name aan de achterkant van uw been, onder de knie

Raadpleeg uw arts zo snel mogelijk als u een of meerdere van de hierboven beschreven klachten hebt.

Waarschuwingen

Raadpleeg uw arts voordat u dit apparaat gebruikt, als:

- U onder behandeling van een arts staat
- U in het verleden hartproblemen hebt gehad
- U medisch of fysiek bent behandeld voor uw pijn
- U een vermeende of vastgestelde hartziekte hebt
- Bij u epilepsie wordt vermoed of is geconstateerd
- U twijfelt of Revitive geschikt is voor u
- U twijfelt over de oorzaak van uw symptomen

Als u een metalen implantaat heeft:

- Als u een metalen implantaat hebt, kunt u nabij het implantaat pijn of ongemak ervaren wanneer de elektrische stimulatie wordt toegepast. In dat geval dient u het gebruik te staken en uw arts om advies te vragen
- De elektrische stimulatie kan dichtbij een metalen implantaat intenser aanvoelen. U kunt het gebruik veilig voortzetten mits u geen pijn ervaart. Het kan zijn dat u de intensiteit moet aanpassen totdat het aangenaam aanvoelt

Bij het aanbrengen van de voetstappen of lichaamselektroden:

- Breng de lichaamselektroden **niet** aan op uw hoofd, gezicht, hals of borst
- Aanbrenging van de elektroden in de buurt van de borstkas kan het risico op hartfibrilleren verhogen
- Breng de voetstappen of elektroden **niet** rechtstreeks aan:
 - Op open wonden of huiduitslag, gezwollen, rode, geïnfecteerde of ontstoken huid of huidrupties (zoals flebitis, tromboflebitis, spataderen, cellulitis)
 - Op of nabij kwaadaardige tumors
 - Op gebieden die met radiotherapie zijn behandeld (in de afgelopen 6 maanden)
 - Op voortplantingsorganen
 - Op tegengestelde dijbenen en raadpleeg de diagrammen in deze gebruikershandleiding voor juiste plaatsing van de elektroden
- Gebruik TENS **niet** op gebieden van de huid die ongevoelig zijn
- Elektroden zijn uitsluitend bedoeld voor gebruik door één persoon. Deel uw elektroden **niet** met anderen
- Gebruik de lichaamselektroden **niet** na hun houdbaarheidsdatum

Waarschuwingen

Bij het aanbrengen van de voetstappen of lichaamselektroden:

- De kans bestaat dat u last krijgt van huidirritatie of brandwonden onder de stimulatie-elektroden, of van hypergevoeligheid door de elektrische stimulatie
- Zorg dat een balsem/gel/vochtinbrengende crème gelijkmatig wordt aangebracht en volledig door de huid is opgenomen vóór u stimulatie toepast. Het ongelijkmatig aanbrengen van een balsem/gel/vochtinbrengende crème kan het risico op een geïrriteerde huid of brandwonden mogelijk vergroten bij het toepassen van de elektrische stimulatie
- Symptomen kunnen mogelijk verergeren tijdens de eerste behandelingsfase voordat ze verbeteren. Dit kan zijn omdat uw lichaam zich nog niet heeft ingesteld op meer spieractiviteit en een verbeterde bloedcirculatie. In dit geval verlaagt u de intensiteit en de tijdsduur van de behandeling, waardoor de eerste symptomen zullen afnemen. Raadpleeg uw arts bij aanhoudende klachten

Wanneer moet u de Revitive niet gebruiken:

- In sommige gevallen kunt u Revitive beter niet gebruiken. Gebruik het apparaat niet:
 - In de buurt van elektronische bewakingsapparatuur
 - In combinatie met een levensondersteunend medisch elektronisch apparaat
 - Terwijl u doucht of een bad neemt
 - Terwijl u slaapt
- Gebruik en niet in combinatie met een brace of gipsverband zonder eerst uw arts te raadplegen
- Gebruik dit apparaat niet terwijl het zich naast of tussen andere apparaten bevindt, omdat dat de werking nadelig kan beïnvloeden. Als gebruik op die manier nodig is, moeten dit apparaat en de andere apparaten in de gaten gehouden worden om te verifiëren dat ze normaal werken.

Waarschuwingen

Aanvullende waarschuwingen:

- Gebruik van accessoires en kabels die niet door de fabrikant van dit apparaat zijn aangegeven of geleverd, kan leiden tot verhoogde elektromagnetische emissies of verminderde elektromagnetische immuniteit van dit apparaat en bijgevolg een slechte werking.
- Draagbare RF-communicatieapparatuur (inclusief randapparatuur zoals antennekabels en externe antennes) mag niet worden gebruikt op een afstand van minder dan 30 cm tot enig onderdeel van het Revitive-systeem, inclusief door de fabrikant aangegeven kabels.

Voorzichtigheid geboden

Bij het toepassen van stimulatie:

- Wees voorzichtig wanneer u stimulatie toepast op gebieden van de huid die minder gevoelig zijn dan normaal. De huid kan geïrriteerd raken, omdat u de stimulatie pas kunt voelen als de intensiteit te hoog is. Gebruik een lage intensiteit om een zachte samentrekking van de spieren te creëren en/of pas de stimulatie gedurende kortere tijd toe om overstimulatie te voorkomen. Controleer de huid op symptomen van irritatie (rode huid), bloeduitstortingen of pijn. Raadpleeg bij twijfel uw arts
- Dit apparaat is niet bedoeld voor gebruik door personen met verminderde fysieke, zintuiglijke of mentale capaciteiten, tenzij zij onder toezicht staan van een persoon die verantwoordelijk is voor hun veiligheid

Bij gebruik van EMS:

- Wees voorzichtig wanneer u stimulatie toepast:
 - Op de buik tijdens de menstruatie
 - Na recente chirurgische ingrepen (in de afgelopen zes maanden), omdat de stimulatie uw genezingsproces zou kunnen verstoren
 - Als u door letsel zoals een spierscheur waarschijnlijk bloedend weefsel heeft, wordt aangeraden de eerste 12 uur nadat het letsel is opgelopen niet op een plaats in de directe omgeving daarvan te stimuleren. Gebruik een lage intensiteit en/of een kortere duur om overstimulatie te voorkomen.
 - na een lange periode van immobiliteit of inactiviteit – gebruik een lage intensiteit en kortere gebruiksduur om overstimulatie of spierversmoeidheid te voorkomen

Voorzichtigheid geboden

Bij gebruik van TENS:

- Revitive kan het pijngevoel verminderen dat normaalgesproken een waarschuwing zou zijn voor een onderliggend probleem
- Als uw pijn niet verbetert, verslechtert of langer dan vijf dagen aanhoudt, moet u het gebruik van het apparaat staken en uw arts raadplegen
- TENS is niet doeltreffend voor het behandelen van de oorspronkelijke bron of oorzaak van pijn

Aanvullende waarschuwingen:

- De langetermijneffecten van elektrische stimulatie zijn onbekend
- Elektrische stimulatie werkt mogelijk niet voor elke gebruiker; raadpleeg uw arts

Veiligheidsmaatregelen

- **Ga niet op het apparaat staan. Gebruik het apparaat alleen zittend**
- Plaats de Revitive niet zodanig dat deze moeilijk losgekoppeld of uitgeschakeld kan worden
- Gebruik het apparaat alleen voor het beoogde doeleinde
- Stel het apparaat niet bloot aan extreme hitte
- Mors geen vloeistof op het apparaat of op de accessoires
- Voorkom overbelasting van het stopcontact
- Houd dit apparaat buiten bereik van kinderen
- Houd snoeren en kabels buiten bereik van kinderen om het risico op wurging te voorkomen
- Revitive kan door meerdere personen worden gebruikt; zorg dat het apparaat na elk gebruik wordt schoongemaakt
- Raak de voetstappen tijdens het gebruik niet met uw handen aan voordat de pauzefunctie is ingeschakeld of het apparaat is uitgeschakeld.
- Gebruik Revitive alleen met de door de fabrikant geleverde of via de fabrikant aangeschafte accessoires
- Controleer de lichaamselektroden, snoeren en kabels regelmatig op beschadiging

Belangrijke veiligheidsmaatregelen

Veiligheidsmaatregelen

- Controleer de lichaams elektroden, snoeren en kabels regelmatig op beschadiging
- Maak Revitive niet open en probeer het apparaat niet zelf te repareren. Doet u dat wel, dan vervalt uw garantie en kunt u ernstig letsel oplopen
- In het onwaarschijnlijke geval dat uw Revitive niet naar behoren werkt, trekt u de stekker uit het stopcontact en neemt u contact op met uw dichtstbijzijnde erkende agent
- Er zijn gevallen bekend waarbij sommige universele afstandsbedieningen (bv. van de tv, enz.) de instellingen op Revitive kunnen wijzigen als ze ten tijde van een behandeling worden gebruikt. Mocht dit het geval zijn, stel dan gewoon de tijd of intensiteit van Revitive opnieuw naar uw wens in met behulp van de Revitive afstandsbediening, of via het bedieningspaneel van het apparaat
- Revitive heeft de vereiste tests voor elektromagnetische interferentie (EMI) doorstaan; maar kan nog wel worden beïnvloed door overmatige emissie en/of interferentie veroorzaken met gevoeliger apparatuur
- Nadat het apparaat aan warme of koude temperaturen buiten het opgegeven temperatuurbereik van 10-40°C is blootgesteld, moet u het apparaat opnieuw aan de aanbevolen gebruikstemperaturen laten acclimatiseren om de goede werking van het product te handhaven

Bijwerkingen

- Als u last hebt van bijwerkingen moet u het gebruik van Revitive staken en onmiddellijk uw arts raadplegen

Instructies voor gebruik NL

Stap 1: De Revitive in gebruik nemen

- a** Haal alle onderdelen uit de doos:
- AC/DC-adapter
 - De Revitive Medic Plus
 - Afstandsbediening
 - AAA batterijen x 2
 - Lichaams elektroden
 - Geleidingsdraden

Zie Wat zit er in de doos op pagina 74 om de onderdelen te controleren.



- b** Pak de afstandsbediening en plaats de batterijen erin.

Lees vóór u Revitive voor de eerste keer gebruikt de Waarschuwingen en veiligheidsmaatregelen op pagina 79-84. Raadpleeg bij twijfel uw arts vóór u het apparaat gebruikt.

Stap 2: Revitive voeden

Revitive wordt of door de oplaadbare batterij of via een stopcontact van stroom voorzien.

Aansluiting op het lichtnet

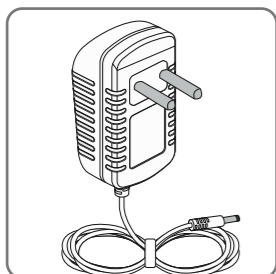

a Pak de AC/DC-adapter.

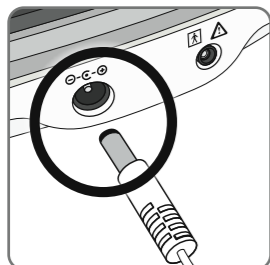

b Steek het kleine uiteinde van de netvoedingskabel in de opening aan de zijkant van de Revitive.

c Steek de netvoedingsadapter in het dichtstbijzijnde stopcontact. Op die manier wordt tevens de (geïntegreerde) oplaadbare batterij opgeladen.

Zodra u Revitive hebt aangesloten op het stopcontact, volgt u 'Stap 3: Gebruik van de SoftTouch voetstappen' of 'Stap 4 Gebruik van de Dualmode lichaamselektroden' van Revitive om verder te gaan.

Batterijvoeding

a Volg de stappen **a-c** van de procedure voor aansluiting op het elektriciteitsnet. Op die manier wordt de (geïntegreerde) oplaadbare batterij opgeladen.

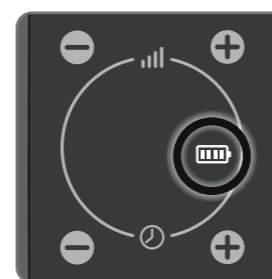

b Wanneer de Revitive is uitgeschakeld, maar nog aan het opladen is, knippert het batterijcontrolelampje constant; als de batterij vol is, houdt het knipperen op.

Het batterijcontrolelampje op de Revitive geeft het laadniveau van de batterij aan.



c Als de batterij helemaal is opgeladen, blijft het batterijcontrolelampje branden tot de voedingskabel uit het apparaat of het stopcontact wordt gehaald.

Het duurt ongeveer 3 uur om een lege batterij helemaal op te laden.

Met een volle batterij kan het apparaat ongeveer 3½ uur worden gebruikt (genoeg voor een sessie van 30 minuten op elke dag van de week).

Wanneer het apparaat op de batterij werkt, geeft een controlelampje het resterende laadniveau van de batterij aan.

Als het batterijcontrolelampje 10 seconden blijft knipperen nadat u het apparaat heeft uitgeschakeld, moet de batterij worden opgeladen.

U kunt het apparaat gebruiken terwijl de batterij wordt opgeladen, maar het batterijcontrolelampje is dan niet te zien.

Stap 3: Gebruik van de SoftTouch voetstappen

De SoftTouch voetstappen behandelen uw voeten en benen volgens het Medic-programma met klinisch bewezen en gepatenteerde golfvormen. U kunt de lichaamselektroden gebruiken voor EMS of TENS, zie pagina's 92-97 voor meer informatie.

Voor de beste resultaten:

- Gebruik de **Revitive voetstappen ten minste 30 tot 60 minuten per dag**, 7 dagen per week. Gebruik de voetstappen van de Revitive 60 minuten per dag als u spataderen (CVI) heeft.
- Het is belangrijk om Revitive op een intensiteit te gebruiken die hoog genoeg is zodat uw spieren op een krachtige, aangename manier samentrekken. De meeste mensen ervaren sterke spiersamentrekkingen bij **intensiteitsniveau 40 of hoger** (intensiteitsbereik van 1 - 99).
- Als u een langdurige medische conditie hebt, zoals hoge bloeddruk, hoge cholesterol, diabetes, osteoartrose, chronische veneuze insufficiëntie (CVI), perifere arteriële aandoeningen (PAD) of COPD **kan het tot 8 weken duren** voor symptomen van deze chronische aandoeningen verminderen.

Gebruik Revitive, met EMS-stimulatie, per dag niet langer dan 6 sessies van 30 minuten (of het equivalent daarvan).

- a** Het is belangrijk dat u voldoende gehydrateerd bent. Wij raden u aan uw voetzolen in te smeren met een vochtinbrengende crème om de huid te hydrateren en de overbrenging van elektrische stimulatie te bevorderen.

Opmerking: Als uw voeten erg droog zijn, gaat de Revitive automatisch op pauze en is er geen stimulatie mogelijk totdat uw voetzolen gehydrateerd zijn. In dat geval moet er een vochtinbrengende crème aangebracht worden.

We raden u ook aan een glas water te drinken voordat u de Revitive gebruikt.

Ga zitten en plaats beide blote voeten op de voetstappen

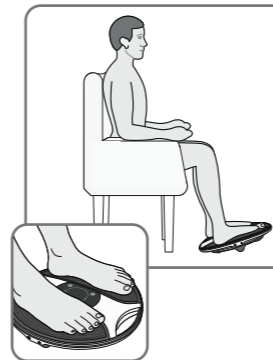

- b** Zorg dat u een comfortabele zithouding hebt. Voor het beste resultaat gaat u zitten met uw knieën in een hoek van 90 graden (rechte hoek).

- c** Plaats Revitive vóór u op de vloer.

Revitive is ontwikkeld voor gebruik terwijl u zit.
Ga nooit op het Revitive-apparaat staan.

- d** Plaats **beide blote** voeten op de voetstappen. Zorg dat u al het schoeisel verwijdert, inclusief sokken/panty.

- e** Druk op de aan/uit-knop op het apparaat of op de afstandsbediening om Revitive in te schakelen.

U hoort een pieptoon en de schermverlichting gaat aan. De tijd ⌚ die wordt weergegeven is 30 minuten en de 📶 intensiteit staat op 00.

Om Revitive tijdens het gebruik uit te schakelen, kunt u op elk gewenst moment de aan/uit-knop op het apparaat of op de afstandsbediening indrukken.

- f** Stel de tijdsduur voor Revitive in. De standaard tijdsduur is 30 minuten. U kunt de timer maximaal op 60 minuten instellen

Als u de standaard tijdsduur van 30 minuten niet wilt gebruiken, stelt u de tijdsduur in op het door u gewenste aantal minuten.

U kunt de knoppen op het bedieningspaneel of de afstandsbediening gebruiken.

Druk op de ⌚ (+) tijdsknop om de tijdsduur te verlengen. Druk op de ⌚ (-) tijdsknop om de tijdsduur te verkorten.

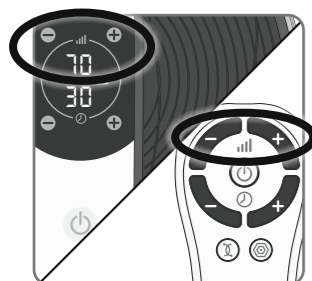

g Druk op de **|||** (+) intensiteitsknop om de stimulatie te starten.

U kunt de knoppen op het bedieningspaneel of de afstandsbediening gebruiken. Houd beide voeten op de voetstappen wanneer u de intensiteit opvoert.

Druk op de (+) knop om de intensiteit te verhogen.
Druk op de (-) knop om de intensiteit te verlagen.

h Neem even de tijd om aan het gevoel van elektrische spierstimulatie (EMS) te wennen. Gebruik het apparaat een paar dagen één keer per dag voor 30-60 minuten op een lage intensiteit.

Stel de intensiteit in op een niveau waarbij u de stimulatie in uw voeten kunt voelen waardoor de kuitspier samentrekt.

Een tintelend of wisselend gevoel in uw kuitspieren is normaal.

Revitive trilt **niet**.

i Gebruik, na een paar dagen van gewenning, een hogere intensiteit die **sterke maar aangename samentrekkingen van de kuitspieren** veroorzaakt.

De meeste mensen ervaren sterke spiersamentrekkingen vanaf intensiteitsniveau 40.

De IsoRocker® laat de Revitive heen en weer schommelen wanneer de spiersamentrekkingen het gewenste niveau naderen. Het schommelen wordt veroorzaakt door de samentrekkingen in het been, en de daaropvolgende enkelbeweging die door de IsoRocker mogelijk wordt gemaakt, is een goede indicatie dat de intensiteit voldoende is voor de behandeling. Wanneer de intensiteit tot boven dit niveau wordt opgevoerd, versterkt dat de behandeling, maar het mag niet onaangenaam worden.

U kunt de intensiteit instellen van 1-99.

Merk op dat de vereiste intensiteit van dag tot dag kan verschillen.

Als u pijn of ongemak voelt:

- Haal één of beide voeten weg van de voetstappen om de stimulatie te stoppen
- Verlaag de intensiteit van de voetstappen met behulp van de **|||** (-) intensiteitsknop op het bedieningspaneel of de afstandsbediening voordat u uw voeten terugplaatst op Revitive

j Als u een of beide voeten van de voetstappen afhaalt, pauzeert de Revitive de stimulatie gedurende maximaal 10 minuten. Het display knippert aan en uit en u hoort een pieptoon. De timer stopt tot de sessie wordt hervat. Raak de voetstappen niet aan met uw handen en pak het apparaat niet op voordat het op pauze staat.

De stimulatie kan worden hervat door beide voeten weer op de voetstappen te plaatsen en vervolgens op de knop **|||** (+) van de intensiteitsregeling te drukken.

Terwijl de Revitive op pauze staat, kan de intensiteit worden verlaagd door op de knop **|||** (-) van de intensiteitsregeling te drukken.

De intensiteit kan niet worden verhoogd terwijl de Revitive op pauze staat.

Na 10 minuten in de pauzestand wordt de Revitive automatisch uitgeschakeld.



k De **⌚** tijdweergave begint de minuten af te tellen terwijl Revitive zijn programmacyclus doorloopt.

l Bij een time-out van Revitive, geeft de **⌚** tijdweergave (00) weer en hoort u drie keer een pieptoon.

m De Revitive schakelt zichzelf automatisch uit.

Stap 4: Gebruik van de Dualmode lichaamselektroden

 De lichaamselektroden zijn bedoeld voor gebruik door één persoon. Deel de lichaamselektroden niet met anderen.

Met de lichaamselektroden wordt volledige pijnbeheersing bereikt wanneer een van de twee bewezen behandelingen,  EMS of  TENS, wordt geselecteerd.

1. EMS-Modus

Gebruik de lichaamselektroden van de Revitive in de modus  EMS voor spierversterking en revalidatie wanneer dat nodig is, vanaf 30 minuten per dag.

Gebruik de Revitive niet langer dan 6 sessies van 30 minuten (of het equivalent daarvan) per dag in de modus  EMS. Dit kan leiden tot spiervermoeïing.

Gebruik een intensiteit die **sterke maar aangename spiersamentrekkingen** teweegbrengt.

2. TENS-Modus

Het is aan te raden om de Revitive in de modus  TENS te gebruiken voor tijdelijke pijnverlichting bij chronische gewrichts-, spier- zenuw-, of artritispijn. Gebruik het apparaat 20 tot 30 minuten per keer wanneer en zolang dat nodig is.

Gebruik een intensiteit die een **sterke maar aangename tinteling** teweegbrengt zonder pijn te veroorzaken.

De lichaamselektroden kunnen niet tegelijk met de voetstappen worden gebruikt. Bij gebruik van de lichaamselektroden worden de voetstappen automatisch uitgeschakeld.

Breng de lichaamselektroden NIET aan op uw hoofd, gezicht, hals of borst.



a Selecteer de plek waarop u elektrische stimulatie wilt toepassen.

 Hieronder staan voorbeelden van plekken waarop u de elektroden kunt aanbrengen:

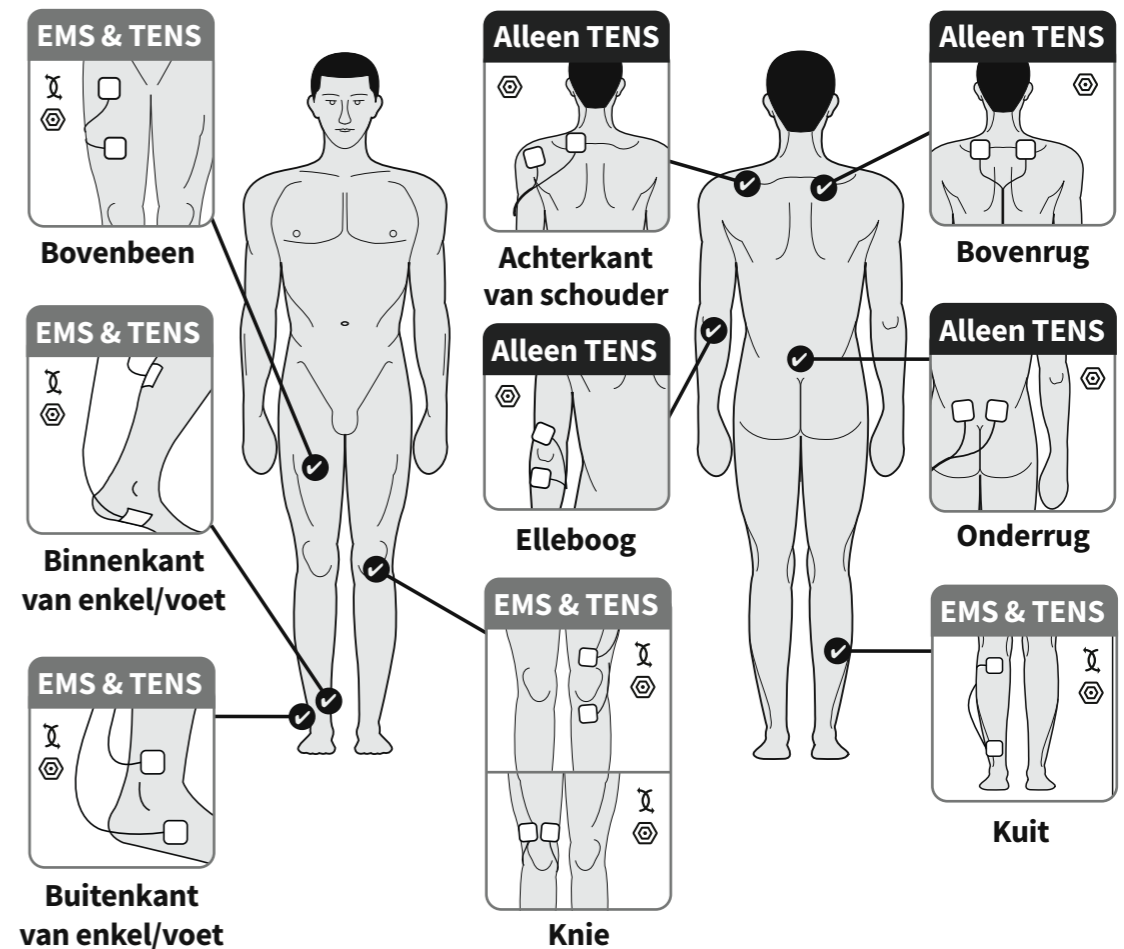

Als TENS wordt gebruikt om pijn te verlichten, moet u de elektroden aan beide kanten van de pijnlijke plek aanbrengen.

- b** Maak het gebied waar u de elektroden gaat aanbrengen schoon en droog.
- c** Controleer of Revitive is uitgeschakeld. Als het bedieningspaneel nog steeds verlicht is, drukt u op de aan/uit-knop en schakelt u Revitive uit.

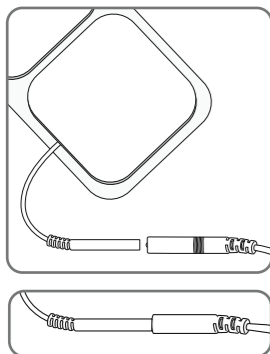

- d** Bevestig de uiteinden van de elektroden aan de geleidingsdraad.

Druk de aansluitingen aan zodat er geen ruimte tussen zit
Als er ruimte tussen zit kan dat ongemak veroorzaken.

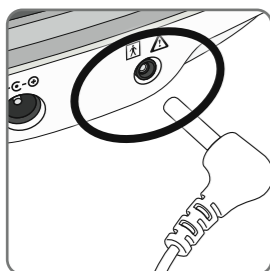

- e** Steek het andere uiteinde van de geleidingsdraad in de opening aan de zijkant van Revitive.
Bij het insteken van de geleidingsdraad worden de voetstappen automatisch uitgeschakeld.

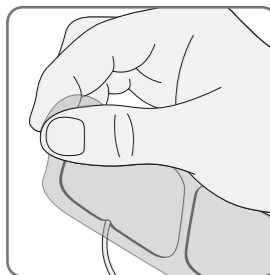

- f** Verwijder de beschermfolie van de elektroden door deze voorzichtig af te trekken. Plaats de elektroden na gebruik terug op de beschermfolie.

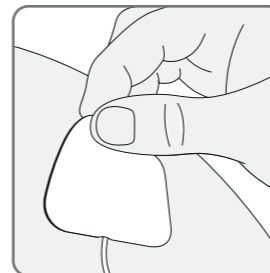

- g** Druk de elektroden aan op de plek waar u elektrische stimulatie wilt toepassen, volgens de afbeeldingen op pagina 93, door de plakkende kant zachtjes op de huid te drukken.



- h** Druk op de aan/uit-knop op het apparaat of op de afstandsbediening om Revitive in te schakelen. U hoort een pieptoon en de schermverlichting gaat aan. De ⌚ tijd die wordt weergegeven is 30 minuten, de 📶 intensiteit staat op 00 en het EMS-symbool wordt weergegeven.



De elektroden van Revitive bieden automatisch stimulatie in de ⚡ EMS-modus.

Druk op de knop ⚙️ TENS op de afstandsbediening als u de lichaamselektroden van de Revitive in TENS-modus wilt gebruiken.

Het ⚙️ TENS-symbool is dan op het display te zien.

Zie pagina 97 voor nadere instructies om tussen EMS en TENS te schakelen.



- i** Stel de tijdsduur voor Revitive in. De standaard tijdsduur is 30 minuten. U kunt de timer maximaal op 60 minuten instellen.

Als u de standaard tijdsduur van 30 minuten niet wilt gebruiken, stelt u de tijdsduur in op het door u gewenste aantal minuten.

U kunt de knoppen op het bedieningspaneel of de afstandsbediening gebruiken.

Druk op de ⌚ (+) tijdsknop om de tijdsduur te verlengen.
Druk op de ⌚ (-) tijdsknop om de tijdsduur te verkorten.

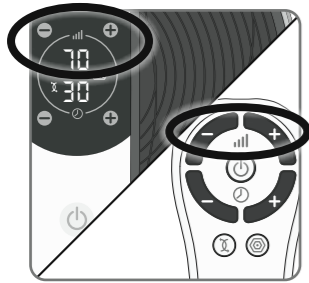

- j** Druk één keer op de (+) intensiteitsknop om de stimulatie te starten.
- Blijf de intensiteit opvoeren tot u de stimulatie kunt voelen. U kunt de intensiteit instellen van 1-99.
- U kunt de knoppen op het apparaat of de afstandsbediening gebruiken.
- Druk op de (+) knop om de intensiteit te verhogen. Druk op de (-) knop om de intensiteit te verlagen.
- Een tintelend of wisselend gevoel in uw spieren is normaal.
- Merk op dat de vereiste intensiteit van dag tot dag kan verschillen.

Als u pijn of ongemak voelt:

- Verlaag de intensiteit van de lichaamselektroden met behulp van de (-) intensiteitsknop op het bedieningspaneel van het apparaat of op de afstandsbediening.
- U kunt de behandeling ook vóór het einde van de behandelsessie van 30 minuten beëindigen om een geïrriteerde huid en/of spiervermoeidheid te voorkomen. Dit doet u door op de aan/uit-knop te drukken op het apparaat of de afstandsbediening.

- k** De tijdweergave (in minuten) loopt terug wanneer Revitive de programmacyclus doorloopt.
- Na afloop van het programma hoort u drie pieptonen en schakelt de Revitive zichzelf automatisch uit.

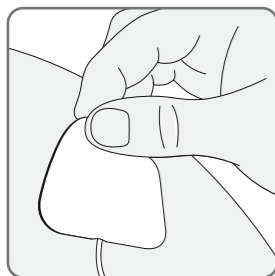

- l** Nadat het apparaat zichzelf heeft uitgeschakeld, trekt u de lichaamselektroden voorzichtig van de huid los.
- Trek niet aan de geleidingsdraden van de lichaamselektroden om ze van de huid los te halen, aangezien dit de draden kan beschadigen.**

- m** Plaats de lichaamselektroden na gebruik terug op de beschermfolie.
- n** Haal de geleidingsdraad uit de aansluiting op de Revitive.
- o** De stimulatie kan indien nodig worden onderbroken door de geleidingsdraad van de elektroden uit de Revitive of de elektroden te halen. De Revitive pauzeert tot 10 minuten. In die tijd kunt u de elektroden weer aansluiten en op (+) drukken om de stimulatie weer te starten.

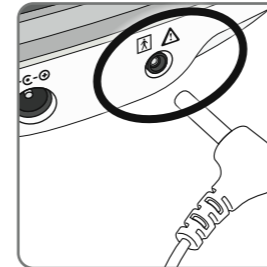

Na 10 minuten in de pauzestand wordt de Revitive automatisch uitgeschakeld.

Stap 4.1: Wisselen tussen de EMS- en TENS-modus

Om tussen de EMS- en TENS-modus te wisselen, drukt u op de knop van de stimulatiemodus die u wilt gebruiken op de afstandsbediening.

De geselecteerde modus wordt op het display aangegeven.

Als u van de EMS-modus naar de TENS-modus wisselt (of vice versa) tijdens het gebruik, wordt de timer op de standaard begintijd teruggezet. De intensiteit wordt ook naar nul teruggezet.



Instructies voor gebruik

Stap 5: Hygiëne en opbergen van Revitive

- a Controleer of Revitive is uitgeschakeld.
- b Maak de voetstappen schoon met een zachte, vochtige doek. Het apparaat niet met chemicaliën reinigen. Revitive niet onderdompelen in water.
- c Bewaar Revitive op een koele, droge en stofvrije plaats. Niet opbergen in direct zonlicht.
- d Plaats de elektroden op de beschermfolie.
- e Bewaar de lichaams elektroden op een droge en goed geventileerde plek. Niet opbergen in direct zonlicht. U hoeft de elektroden niet los te koppelen van de geleidingsdraden om ze op te bergen.







De batterijen vervangen

De afstandsbediening heeft twee AAA-batterijen van 1,5V nodig om te werken.







De elektroden vervangen

De lichaams elektroden kunnen 20 à 30 keer worden hergebruikt. Als de elektroden minder goed blijven plakken, kunt u het oppervlak inwrijven met een paar druppels water. Nieuwe elektroden zijn verkrijgbaar op www.revitive.nl.

Problemen oplossen

Probleem	Mogelijke oorzaak	Oplossing
Revitive staat aan (het LCD-scherm is verlicht) maar ik voel geen elektrische stimulatie via de voetstappen.	U plaatst uw beide blote voeten niet tegelijkertijd op de voetstappen.	Zorg dat u op blote voeten bent en beide voeten tegelijkertijd op de voetstappen plaatst. Verhoog de  intensiteit tot maximaal 99 totdat u de stimulatie voelt.
	Uw voeten hebben een droge huid.	Breng een vochtinbrengende crème aan op de zolen van uw voeten om de geleiding en stimulatie te verbeteren, en voer de procedure opnieuw uit. Soms is het ook nodig om de  intensiteit te verhogen.
	U bent misschien onvoldoende gehydrateerd.	Drink voldoende water voor en na het gebruik van het apparaat. Het apparaat gebruikt uw lichaam om een elektrisch circuit te creëren. Water is een uitstekende geleider van elektriciteit. Als uw lichaam onvoldoende is gehydrateerd (minder dan 60%), is de stimulatie minder sterk. Het is daarom belangrijk dat u altijd voldoende drinkt.
	De  intensiteit is te laag ingesteld.	Dit is een zeer veilig apparaat. Blijf de intensiteit verhogen tot 99 totdat u de stimulatie voelt. U merkt misschien dat u de  intensiteit moet verhogen naarmate u aan de behandeling gewend raakt. Het doel is niet om op  intensiteit 99 te eindigen, maar om een intensiteit te vinden die voor u aangenaam is.
	De geleidingsdraad is aangesloten op het apparaat.	Haal de geleidingsdraad uit het apparaat. De voetstappen werken niet als de geleidingsdraad is aangesloten.
	De Revitive kan in de automatische pauzestand staan	Zorg dat u genoeg water gedronken heeft en dat uw voeten goed gehydrateerd zijn. Zet beide voeten op de voetstappen en druk vervolgens op de knop  (+) van de intensiteitsregeling om de stimulatie te hervatten.
	Als u, na het proberen van de bovenstaande oplossingen, nog steeds geen stimulatie kunt voelen:	Test het apparaat door één hand tegelijkertijd op allebei de voetstappen te plaatsen (op de hielen van de voetstappen is het gemakkelijkst). Met uw andere hand, beginnend bij nul, verhoogt u het  intensiteitsniveau totdat u de stimulatie kunt voelen. Als u de stimulatie via uw hand voelt, werkt het apparaat. Als u de stimulatie bij 99 nog steeds niet kunt voelen, kunt u het beste contact opnemen met een erkende dealer.

Probleem	Mogelijke oorzaak	Oplossing
Geen stroom of geen lampjes wanneer de Revitive wordt ingeschakeld.	De AC-adapter zit niet goed in het stopcontact of de AC-adapter is niet goed aangesloten op het apparaat.	Controleer of de AC-adapter goed in het stopcontact is gestoken en of de AC-adapter goed is aangesloten op het apparaat. Als het apparaat nog steeds niet werkt, neem dan contact op met een erkende dealer.
	Lege batterij	Sluit het apparaat aan op een stopcontact en laad de batterij op of gebruik het apparaat terwijl het op het lichtnet is aangesloten.
Revitive trilt niet.	REVITIVE HOORT NIET TE TRILLEN.	
De IsoRocker® maakt geen kantelbeweging.	De kantelbeweging wordt teweeggebracht door de spieren in uw benen; de IsoRocker® werkt als een draaipunt.	De IsoRocker® zal pas een kantelbeweging maken wanneer het intensiteitsniveau hoog genoeg is om een samentrekking van de kuitspieren te veroorzaken. Het kan zijn dat u het intensiteitsniveau nog niet hoog genoeg kunt opvoeren, totdat u gewend bent aan het prikkelende gevoel. Het is belangrijk dat de intensiteit is ingesteld op een niveau dat aangenaam is.
	U hebt het apparaat te ver naar voren geplaatst.	Ga zitten met uw knieën in een hoek van 90 graden.
Bij gebruik van de IsoRocker® op een harde vloer hoor ik een tikgeluid.	Het apparaat is verkeerd neergezet of de intensiteit is te hoog.	Zet het apparaat goed neer of verlaag de intensiteit om het tikgeluid te verminderen. U kunt ook een mat onder het apparaat leggen om het geluid te dempen.
Mijn benen doen pijn na de behandeling.	De  intensiteit staat misschien te hoog ingesteld en uw spieren zijn overbelast.	Geef uw spieren voldoende tijd tussen behandelingen in om te kunnen herstellen (net als na intensief sporten!). Begin bij uw volgende sessie op een lagere intensiteit (u voelt een milde elektrische stimulatie die aangenaam is) en beperk de tijdsduur van de behandelingen totdat uw spieren aan de stimulatie zijn geacclimatiseerd.
Ik heb mijn voeten op het apparaat gezet, maar zie geen TENS-symbool op het bedieningspaneel.	TENS is alleen beschikbaar bij gebruik van de lichaams elektroden.	

Probleem	Mogelijke oorzaak	Oplossing
Bij gebruik van de elektroden voelt de stimulatie onaangenaam.	Het stimulatieniveau dat u toepast, kan te hoog zijn of uw huid is beschadigd.	Verlaag het stimulatieniveau met behulp van de  (-) intensiteitsknop op het apparaat of de afstandsbediening. U moet mogelijk wachten met het gebruik tot de huid geheeld is.
Ik weet niet zeker welke behandelingsmodus ik gebruik wanneer ik de elektroden gebruik.		Kijk naar het scherm op het apparaat. Als de elektroden in de EMS-modus worden gebruikt, ziet u het  EMS-symbool. Als de elektroden in de TENS-modus worden gebruikt, ziet u het  TENS-symbool.
Ik voel plotseling geen stimulatie meer wanneer ik de elektroden gebruik.	U hebt mogelijk per ongeluk op de knop voor de andere stimulatiemodus gedrukt.	Door op de knop voor de andere stimulatiemodus te drukken (d.w.z. u drukt op de  TENS-knop terwijl u al in de  EMS-modus bent, of vice versa), wordt de timer naar 30 minuten teruggezet. De intensiteit wordt ook naar nul teruggezet.
	Misschien heeft u de stimuleringssessie onbedoeld onderbroken doordat er een elektrode is losgeraakt.	Breng de elektroden weer op uw lichaam aan of sluit het snoer weer aan en druk op  (+) om de sessie te hervatten.

Ga naar support.revitive.nl voor meer informatie, inclusief Veelgestelde vragen

Productnaam	Revitive Medic
Model	5573AQ
Frequentie (+/-10%)	EMS: 20Hz – 53Hz TENS: 80Hz - 130Hz
Uitgangsstroom	EMS: Max 15mA TENS: Max 19mA
Gewicht (+/-0,5kg)	1,4 Kg
Afmetingen	360 mm (Ø) x 76,5 mm
Stroomverbruik	5W
AC-adapter	CE-goedgekeurd
Voedingsbron Ingang (bij gebruik van adapter) Ⓢ Uitgang Ⓢ	100-240V \sim AC (Ⓢ), 50/60Hz, 0,18A 5V (Ⓢ) DC --- , 1,0A
Batterij	Li-ion, 1200mAh, 3,7V
Levensduur van batterij	500 laadcycli
Toegepaste onderdelen Onderdelen van Revitive die bij normaal gebruik in fysiek contact komen met de gebruiker.	Lichaamselektroden - 5cm x 5cm = 25cm ² SoftTouch Pads (Voetstappen) - 253,69cm ²
Duurzame periode (levensduur) van apparaat en afstandsbediening	4 jaar

De afstandsbediening beschikt over identieke knoppen als het apparaat

Werkfrequenties	38 KHz
Werkbereik	0 tot 25 m horizontaal 0 tot 18 m bij een hoek van +/- 30 graden t.o.v. de horizontaal.

Outputspecificaties voor elektrische spierstimulatie (EMS):

Golfvorm	Tweefasig		
Vorm	Vierkant symmetrisch met polariteitsomkering		
Maximale uitgangsspanning (+/-15%) @500 Ω	Voet: 35 Vp	Lichaam: 19 Vp	
Pulsduur (+/-10%)	Voet: 450-970 μs	Lichaam: 450 μs	
Nettolading @ 500 Ω	[0,001] mC		
Maximale vermogensdichtheid @ 500 Ω	Voet: 0,414 mW/cm ²	Lichaam: 1,52 mW/cm ²	
AAN-tijd (+/-10%)	Voet: 1,90 - 8,30 sec.	Lichaam: 1,90 - 6,50 sec.	
AAN-tijd (+/-10%)	Voet: 1,00 - 1,50 sec.	Lichaam: 1,00 sec.	

Outputspecificaties voor transcutane elektrische zenuwstimulatie (TENS):











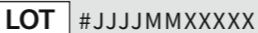



Golfvorm	Tweefasig	
Vorm	Rechthoekig	
Maximale uitgangsspanning @ 500 Ω	50V	
Pulsduur	100 μs	
Nettolading (per puls) @ 500 Ω	0μC	
Maximale gemiddelde vermogensdichtheid @ 500 Ω	4,19 mW/cm ²	









De waarden voor pulsduur, -herhalingsfrequenties en -amplitudes, inclusief gelijkstroomcomponenten, mogen niet meer dan ± 20 % afwijken wanneer wordt gemeten met een belastingsweerstand binnen het gespecificeerde bereik.

Neem contact op met de fabrikant als na een bepaalde periode bevestigd moet worden dat de Revitive binnen zijn essentiële prestatievermogen werkt.

Technische specificaties

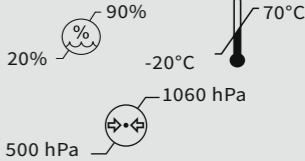
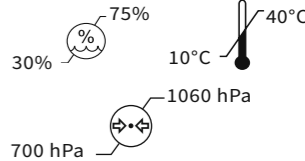
Symbolen

<p>Voldoet aan de Europese richtlijn medische hulpmiddelen (93/42/EEG) Conform VK-regelgeving Product voldoet aan alle wettelijke eisen van het VK.</p>	
<p>LOT- en serienummer van het apparaat, inclusief jaar (JJJJ) en maand (MM) van productie, zoals vermeld op de verpakking en achterop het apparaat</p>	
<p>Artikelnummer</p>	
<p>Contra-indicaties, waarschuwingen en aandachtspunten Zorg dat u deze begrijpt voordat u de Revitive in gebruik neemt</p>	
<p>Voeding</p>	
<p>Resterende tijd</p>	
<p>Intensiteitsniveau</p>	
<p>EMS-Modus</p>	
<p>TENS-Modus</p>	
<p>Batterij-indicator</p>	
<p>Polariteit positief in midden</p>	
<p>Dubbel geïsoleerd medisch elektrisch toestel van klasse II</p>	
<p>Medisch elektrisch toestel van het type BF</p>	
<p>Wettelijke fabrikant van het apparaat</p>	
<p>EU/EG Europees gemachtigde</p>	

<p>FCC-keurmerk Keurmerk op in de Verenigde Staten geproduceerde of verkochte elektronische producten dat aangeeft dat de elektromagnetische interferentie van Revitive lager is dan de door de Federal Communications Commissions goedgekeurde limieten. Actegy Ltd. voldoet aan alle toepasselijke regels van de FCC.</p>	
<p>Raadpleeg de gebruiksaanwijzing</p>	
<p>De richtlijn betreffende afgedankte elektrische en elektronische apparatuur (AEEA-richtlijn). Voer dit product aan het einde van zijn gebruiksduur niet af met het huishoudelijk afval, maar breng het naar een verzamelpunt voor de recycling van elektronische apparatuur</p>	
<p>IP21 – Beschermingsgraad tegen binnendringing</p>	<p>IP21</p>
<p>Houdbaarheidsdatum</p>	 JJJJ MM DD
<p>Luchtvochtigheids-, temperatuur- en luchtdrukbereik tijdens opslag en transport</p>	 <p>90% 70°C 20% -20°C 1060 hPa 500 hPa</p>
<p>Luchtvochtigheids-, temperatuur- en luchtdrukbereik voor gebruiksomstandigheden Nadat het apparaat aan warme of koude temperaturen buiten het opgegeven temperatuurbereik van 10-40°C is blootgesteld, moet u het apparaat opnieuw aan de aanbevolen gebruikstemperaturen laten acclimatiseren om de goede werking van het product te handhaven</p>	 <p>75% 40°C 30% 10°C 1060 hPa 700 hPa</p>
<p>Uitsluitend voor gebruik binnenshuis</p>	
<p>Medisch apparaat bevat geen natuurlijke rubber (latex)</p>	
<p>Het apparaat niet demonteren</p>	

1. De Producten hebben een commerciële garantie van 24 maanden vanaf hun aankoopdatum of vanaf hun leveringsdatum wanneer zij per internet worden gekocht. Deze garantie is geldig voor aankopen in Frankrijk, Duitsland, België, het Groothertogdom Luxemburg en Nederland. Defecte of beschadigde Producten die onder deze garantie vallen, worden gratis vervangen door Revitive/Actegy of haar wederverkoper wanneer de producten niet rechtstreeks bij Revitive/Actegy werden gekocht (behalve in de gevallen van garantie-uitsluitingen die hierna worden uiteengezet). Als Revitive/Actegy bepaalde promotionele garantieverlengingen heeft toegekend, vallen de producten ook na de periode van 24 maanden nog onder de garantie.

2. Garantie-uitsluitingen: de commerciële garantie van Revitive/Actegy vervalt in geval van externe tussenkomst op het Product, slecht gebruik, gebruik voor professionele doeleinden, nalatigheid of slecht onderhoud van het Product door de klant.

3. Om gebruik te maken van de commerciële garantie wordt de klant uitgenodigd om contact op te nemen met de wederverkoper van het Product wanneer hij het product niet rechtstreeks bij Revitive/Actegy heeft gekocht, of zich te wenden tot een lokale vestiging van Revitive/Actegy via de contactgegevens op de achterkant van deze handleiding. Indien het Product, afgezien van garantie-uitsluiting, defect of beschadigd is, zorgt de Revitive/

Actegy klantendienst of de wederverkoper van de Producten voor gratis retournering en vervanging van het product.

4. Het product moet in de originele verpakking worden geretourneerd. Wanneer het Product wordt teruggezonden zonder de originele verpakking, kunnen extra kosten worden gerekend. Randapparatuur, alle accessoires en de handleidingen van het Product moeten bij de retourzending met het Product worden meegeleverd.

5. De commerciële garantie van deze fabrikant wordt onafhankelijk en zonder afbreuk te doen aan de geldende wettelijke garanties toegekend. De Klant kan de details van de wettelijke garanties, indien vereist door de toepasselijke wetgeving, online vinden op **www.revitive.nl/garantie**, of ze per post aanvragen bij het lokale Revitive/Actegy-bureau.

6. Deze garantie is onderworpen aan het Franse recht voor verkopen in Frankrijk, België, Luxemburg en Nederland en aan het Duitse recht voor verkopen in Duitsland, in alle gevallen onder voorbehoud van de geldende regelgeving in het land van verblijf van de klant.

Registreer uw apparaat om uw gratis garantie van 2 jaar te activeren op: support.revitive.nl

REVITIVE®

Medic Plus



 **Actegy Ltd**
1 West Point
Western Road
Bracknell, RG12 1HJ
United Kingdom
Tel: +44 (0)800 014 6377



MDSS
Schiffgraben 41
30175 Hannover, Germany.

Distributeur / Vertrieb

FR/NL/BE:

Revitive SAS
250 bis boulevard Saint-Germain
75007 Paris
France/Frankrijk/Frankreich
Tel: 0805 321 051 (FR)
+33 (0)1 75 85 03 74 (BE/NL)
contact@revitive.fr

DE:

Actegy GmbH
Rankestraße 8
10789 Berlin
Deutschland
Tel: 0731 2407 6000
Kundenservice@revitive.de

Copyright © 2021 Actegy Ltd. Tous droits réservés. Actegy®, Revitive®, Revitive Medic®, Circulation Booster®, OxyWave™, IsoRocker® et SoftTouch Pads™ sont des marques déposées d'Actegy Ltd. Ce produit Revitive est un design exclusif protégé par la législation applicable sur les dessins et modèles industriels.

Copyright © 2021 Actegy Ltd. Alle Rechte vorbehalten. Actegy®, Revitive®, Revitive Medic®, Circulation Booster®, OxyWave™, IsoRocker® und SoftTouch Pads™ sind eingetragene Handelsmarken von Actegy Ltd. Revitive ist ein geschütztes Design und fällt unter die jeweils geltenden Musterrechte.

Copyright © 2021 Actegy Ltd. Alle rechten voorbehouden. Actegy®, Revitive®, Revitive Medic®, Circulation Booster®, OxyWave™, IsoRocker® en SoftTouch Pads™ zijn geregistreerde handelsmerken van Actegy Ltd. Het Revitive-apparaat is een eigen ontwerp en is beschermd door de toepasselijke wetten op ontwerpgebied.

6156_IFU01_17709079

03.2021



CE
2797

CIRCULATION BOOSTER®

www.revitive.com